

第55回
(2014年)

姫路市テニス選手権大会

会 期

小中学生の部 平成26年4月4日・5日(予備日)

高校生の部 平成26年4月2日・3日・5日(予備日)

一般の部 平成26年4月6日・13日・20日(予備日)

シニアの部 平成26年4月13日・20日(予備日)

ミックスの部 平成26年5月5日・6日(予備日)

会 場 広 畑 コ ー ト
 田 寺 コ ー ト
 球 技 セ ン タ ー
 網 干 コ ー ト
 香 寺 コ ー ト

主 催 姫 路 市 テ ニ ス 協 会

共 催 姫 路 市

ホームページアドレス <http://www.himeji-tennis.com>

進行委員

小中学生の部	広畑会場	(大西雅之) (守田悠紀)
高校生の部	広畑会場	第1日目(寺内 勝) 第2日目(守田悠紀)
	田寺会場	第1日目(若畑将彦)
	球技会場	第1日目(福島達男)
一般の部 シニアの部	広畑会場	第1日目(姫路市役所) 第2日目(しらすぎ) (グローリー)
	田寺会場	第1日目(姫路ローン)
	球技会場	第1日目(新日鐵住金)
	網干会場	第1日目(ダイセル)
	香寺会場	第1日目(アンテニス)
ミックスの部	広畑会場	(関電姫路)

《注意事項》

1. 選手は会場到着後ただちに出席を本部受付まで本人が届けて下さい。
試合開始予定時刻までに届け出のない場合は棄権とします。
2. 試合前のウォーミングアップはサービス6本のみとします。
3. 小中学生男女の決勝、高校生男女・一般男女の準決勝、決勝及び男子シニア45才の決勝は3セットとします。
4. 上記以外の試合は1セット6ゲームとし、6ゲームズオールの場合は12ポイントタイブレークを適用します。
5. 本大会の全ての試合にノーアドバンテージ方式を採用します。
6. 試合終了後、勝者はスコアを本部まで急いで届けて下さい。敗者はコート整備を行って下さい。
使用球は敗者が持ち帰って下さい。
7. 本大会の審判はセルフジャッジとします。
8. 天候がはっきりしない場合は定刻までに会場までおいで下さい。電話による問い合わせはご遠慮下さい。
9. 選手の変更は一切認めません。
10. 服装はテニスウエアーを着用して下さい。
11. 試合中「けいれん」のための処理時間は認めません。
12. 上記以外の事項は日本テニス協会規則によります。
13. その他競技中に事故が発生した場合応急処置は行いますが、それ以外の責任は負いません。
14. 雨天その他の理由により大会要項の内容(会場・日程・試合方法等)を変更することがあります。
15. 本大会の成績は、秋に実施される「兵庫県都市対抗大会」および「兵庫県シニアマスターズ団体戦」の派遣選手選考の資料とします。
16. 空缶、ゴミ類は会場に捨てず必ず持ち帰って下さい。
17. 各会場とも駐車場が限られていますので、乗合いでお願いします。

試合日程

小中学生の部 4月4日・5日(予備日)

会場	広	畑
第1日目	男子 9:00 女子 9:00	決勝まで

注意事項

- ①試合開始15分前にテニスの服装をして本部に出席を届けること。
- ②雨天の場合でも各会場に集合すること。
- ③小中学生の決勝及び高校生の準決勝・決勝は3セットマッチとし、他は全て1セットマッチとする。

高校生の部 4月2日・3日・5日(予備日)

会場	広	畑	田	寺	球	技
大会日	人工芝 10面		人工芝 6面		人工芝 6面	
第1日目	男子(No.1~67) 9:00 ベスト8まで		女子(No.1~46) 9:00 ベスト4まで		男子(No.68~108) 9:00 ベスト8まで	
第2日目	男子(No.1~108) 9:00 女子(No.1~46) 9:00 決勝まで					

一般の部/シニアの部 4月6日・13日・20日(予備日)

会場	広	畑	田	寺	球	技	網	干	香	寺
大会日	人工芝 10面		人工芝 6面		人工芝 6面		人工芝 4面		人工芝 4面	
第1日目	男子(1~5R) No. 1 ~ 62 女子(1~4R) No. 1 ~ 44		男子(1~5R) No. 63~82 女子(1~4R) No. 45~66		男子(1~5R) No. 83~103 女子(1~4R) No. 67~88		男子(1~5R) No. 104~144		男子(1~5R) No. 145~164	
第2日目	男子(QF~F) No.1~164 女子(5~F) No. 1~88 男子シニア 45歳以上(1~F) No.1~12 55歳以上(1~F) No.1~12 65歳以上(1~F) No. 1 ~ 8									

ミックスの部 5月5日・6日(予備日)

会場	広	畑
大会日	人工芝10面	
第1日目	ミックスダブルス (1~F) No. 1 ~ 80	

小中学生男子ダブルス

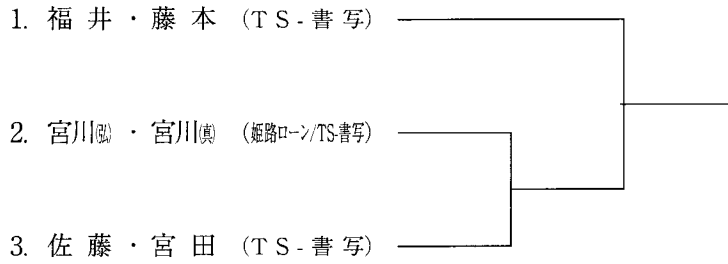

小中学生女子ダブルス

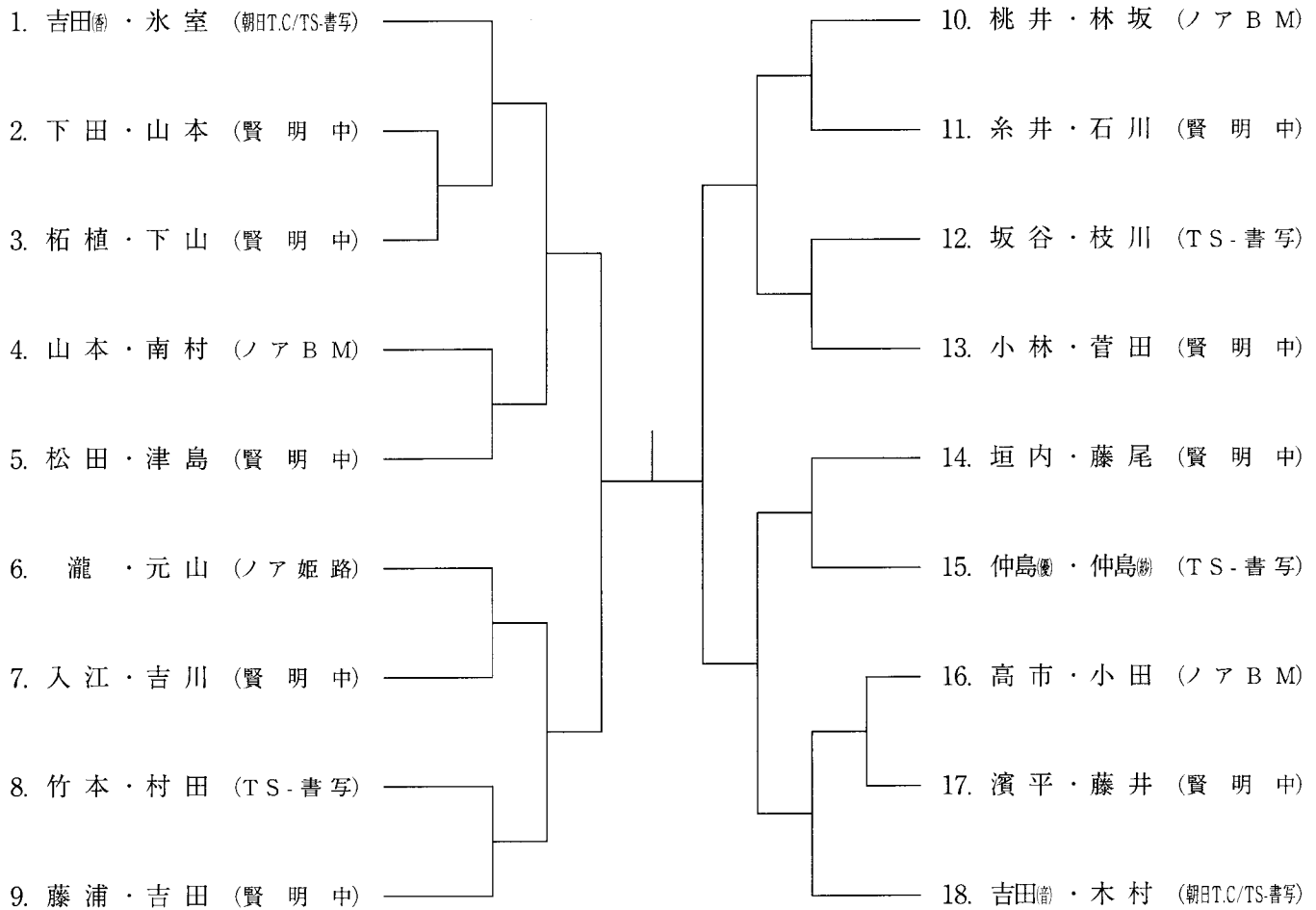

高校生男子ダブルス

1. 目木・大枝 (姫路西)		55. 三浦・吉阪 (東洋大姫路)
2. 田淵・佐々木 (姫路東)		56. 村田・八木 (龍野)
3. 石井・菅原 (東洋大姫路)		57. 坂口・福井 <small>備</small> (姫路西)
4. 藤田・竹田 (飾磨工)		58. 宮崎・脇川 (姫路飾西)
5. 田村・村角 (姫路飾西)		59. 青木・泉 (姫路東)
6. 西牧・堀尾 (福崎)		60. 野路・藤井 (姫路西)
7. 田口・森田 (龍野)		61. 中島・上利 (福崎)
8. 弓岡・堀尾 (姫路飾西)		62. 秋山・堀 (姫路東)
9. 菊地・米田 <small>備</small> (県立大附)		63. 田中・赤木 (龍野)
10. 中筋・名村 (龍野)		64. 谷川・村松 (姫路西)
11. 安部・大西 (姫路西)		65. 中山・則定 (県立大附)
12. 清瀬・大松 (姫路東)		66. 鎌田・新濱 (姫路飾西)
13. 長岡・松岡 (福崎)		67. 富岡・尾西 (姫路別所)
14. 増田・小畑 (県立大附)		68. 藤原・押川 (姫路飾西)
15. 上村・山本 (姫路西)		69. 森口・上松 (姫路東)
16. 米澤・大西 (姫路別所)		70. 八幡・中西 (東洋大姫路)
17. 藤田・石井 (香寺)		71. 吉原・奧林 (龍野)
18. 松井・古江 (龍野)		72. 三木・岡田 (神崎)
19. 笹倉・山本 (姫路飾西)		73. 塚本・長谷川 (福崎)
20. 円城寺・濱田 (飾磨工)		74. 埴岡・井上 <small>伏</small> (姫路西)
21. 田名網・乾 (姫路東)		75. 黒田・住吉 (飾磨工)
22. 下村・小部 (姫路西)		76. 後藤・赤松 (姫路飾西)
23. 村瀬・瀬川 (東洋大姫路)		77. 井上 <small>備</small> ・森口 (姫路西)
24. 齊藤・津田 (福崎)		78. 竹本・島津 (龍野)
25. 安井・中西 (姫路飾西)		79. 井上・宮垣 (県立大附)
26. 山脇・福井 <small>備</small> (姫路西)		80. 坪田・立垣 (香寺)
27. 福田 <small>備</small> ・井村 (龍野)		81. 民輪・橋本 (福崎)
28. 森・松本 (東洋大姫路)		82. 藤井・中村 (姫路東)
29. 小川・外川 (姫路別所)		83. 森川・前田 (姫路飾西)
30. 橋本・香山 (姫路東)		84. 藤井・森本 (龍野)
31. 佐々木・野原 (飾磨工)		85. 井平・橘 (姫路西)
32. 佐野・仲井 (神崎)		86. 前田・堀田 (神崎)
33. 森澤・小坂 (龍野)		87. 秋山・長峰 (龍野)
34. 永富・奥村 (姫路西)		88. 中西・中正 (福崎)
35. 佐野・柳田 (龍野)		89. 高見・岡崎 (県立大附)
36. 黒田・川喜多 (TS-書写)		90. 岩崎・寺田 (香寺)
37. 天田・井上 (香寺)		91. 藤村・中川 (姫路東)
38. 石田・大谷 (姫路飾西)		92. 山下・法旨 (東洋大姫路)
39. 川口・安田 (福崎)		93. 能勢・稲田 (飾磨工)
40. 名古・高田 (県立大附)		94. 福田 <small>備</small> ・田路 (龍野)
41. 田路・榎木 (姫路西)		95. 川島・野中 (姫路西)
42. 稲葉・濱田 (ノアB M)		96. 魚住・新見 (東洋大姫路)
43. 北川・黒田 (姫路飾西)		97. 糸井・清瀬 (姫路西)
44. 沼田・秋元 (龍野)		98. 大野・森本 (姫路飾西)
45. 町田・田中 (姫路東)		99. 伊藤・角谷 (姫路別所)
46. 永廣・安見 (姫路西)		100. 永井・藤原 (福崎)
47. 柴田・末道 (東洋大姫路)		101. 福田 <small>備</small> ・本田 (龍野)
48. 新濱・大永 (姫路西)		102. 塚原・小林 (姫路飾西)
49. 藪口・古橋 (飾磨工)		103. 福山・西川 (東洋大姫路)
50. 北野・吉岡 (姫路東)		104. 野村・金本 (龍野)
51. 米田 <small>備</small> ・富士田 (県立大附)		105. 鈴木・石見 (姫路東)
52. 熊田・安藝 (福崎)		106. 森清・藤本 (飾磨工)
53. 伊東・小谷 (龍野)		107. 安田・小野山 (姫路西)
54. 清水・河原 (姫路飾西)		108. 桃井・坂井 (ノアB M)

高校生女子ダブルス

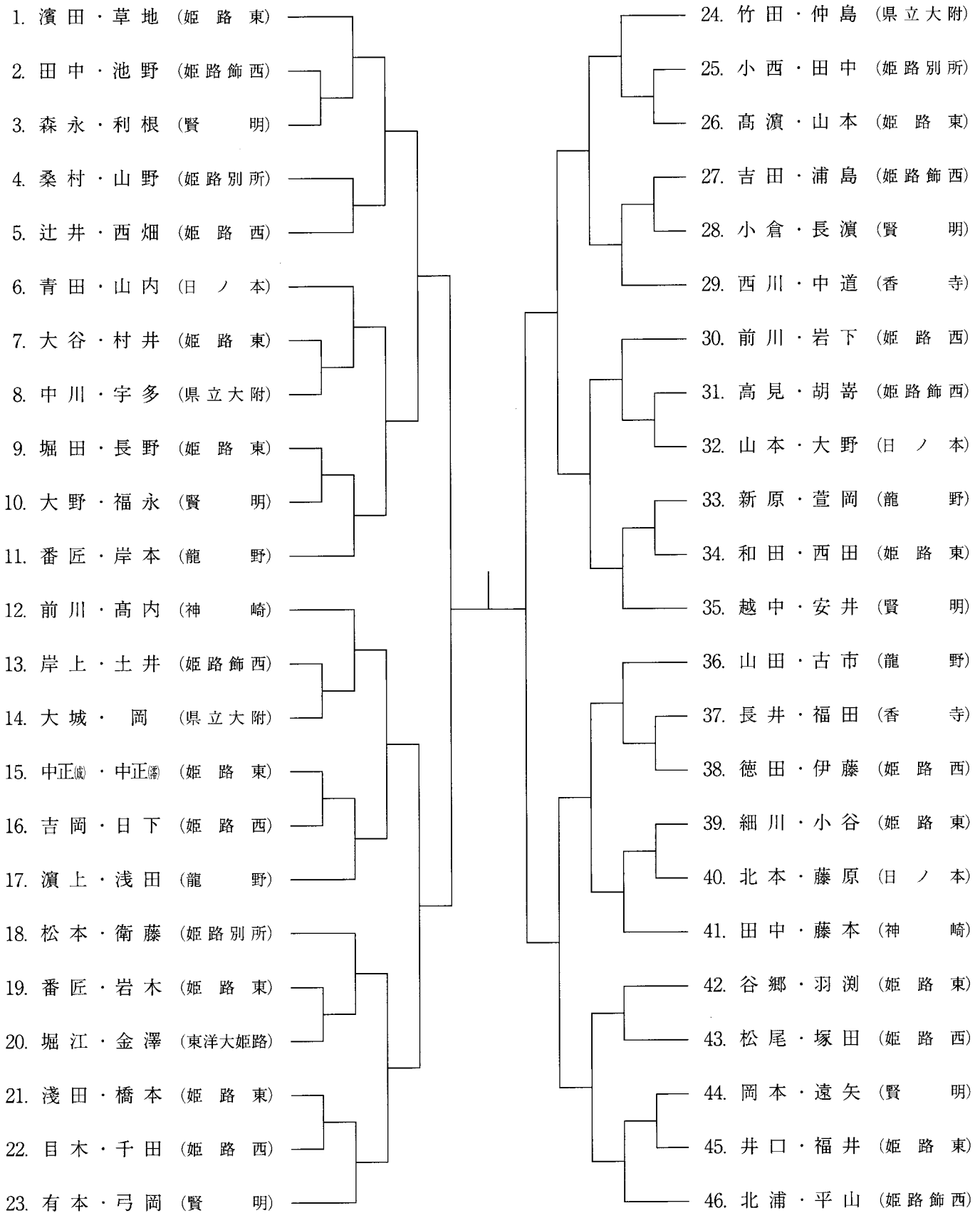

男子ダブルス(I)ブロック

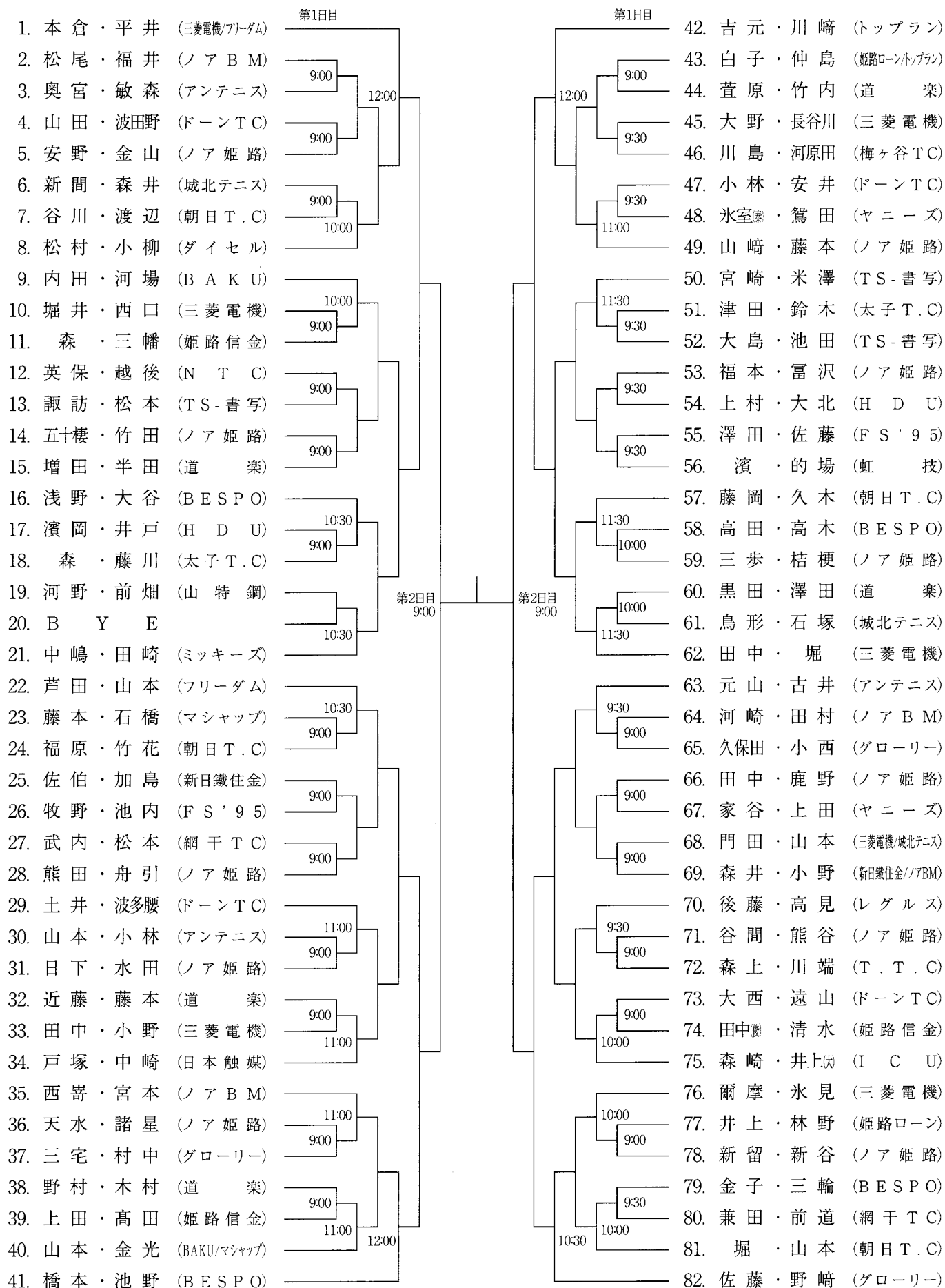

Iブロック勝者

IIブロック勝者

男子ダブルス(Ⅱ)ブロック

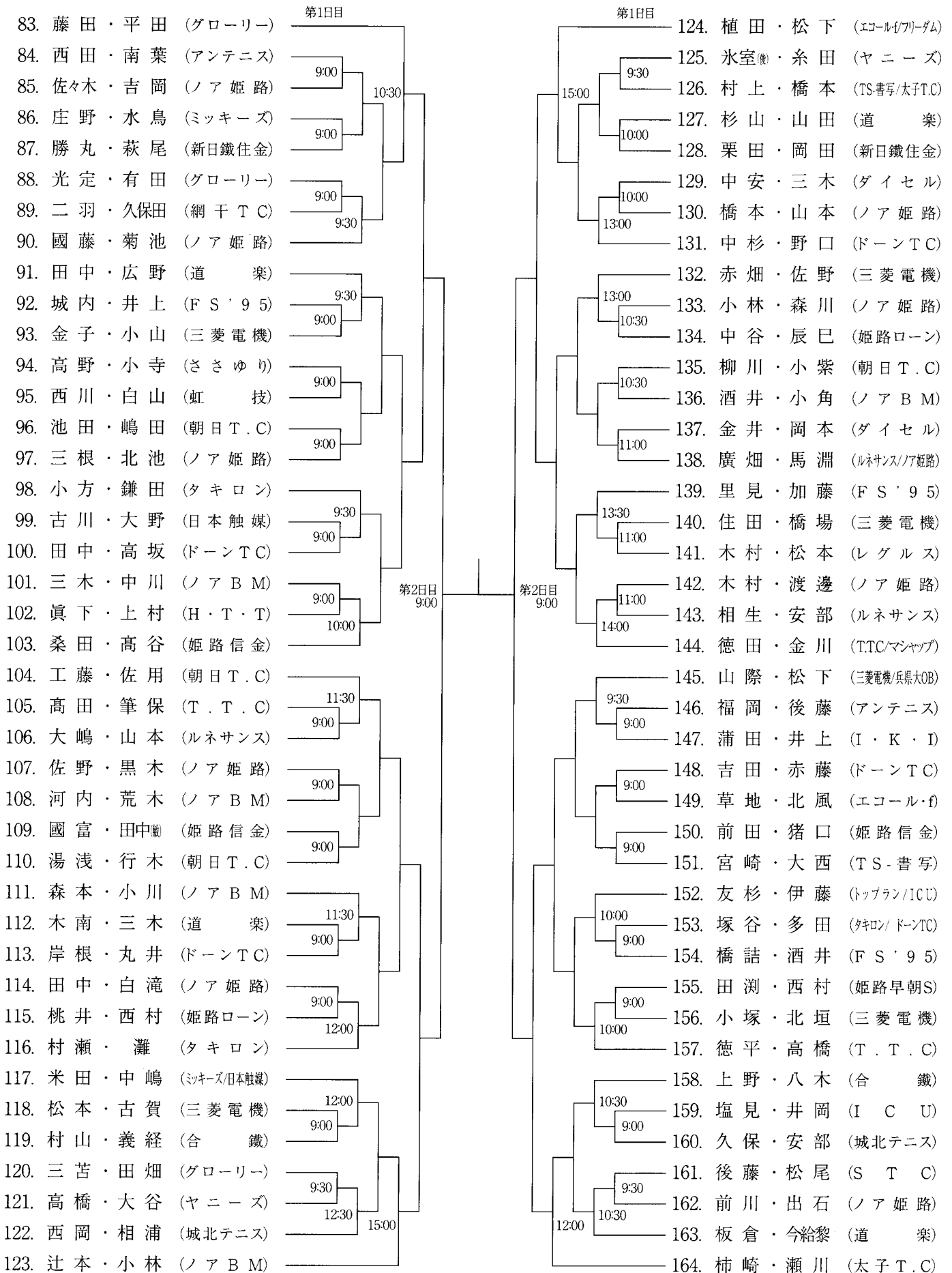

女子ダブルス

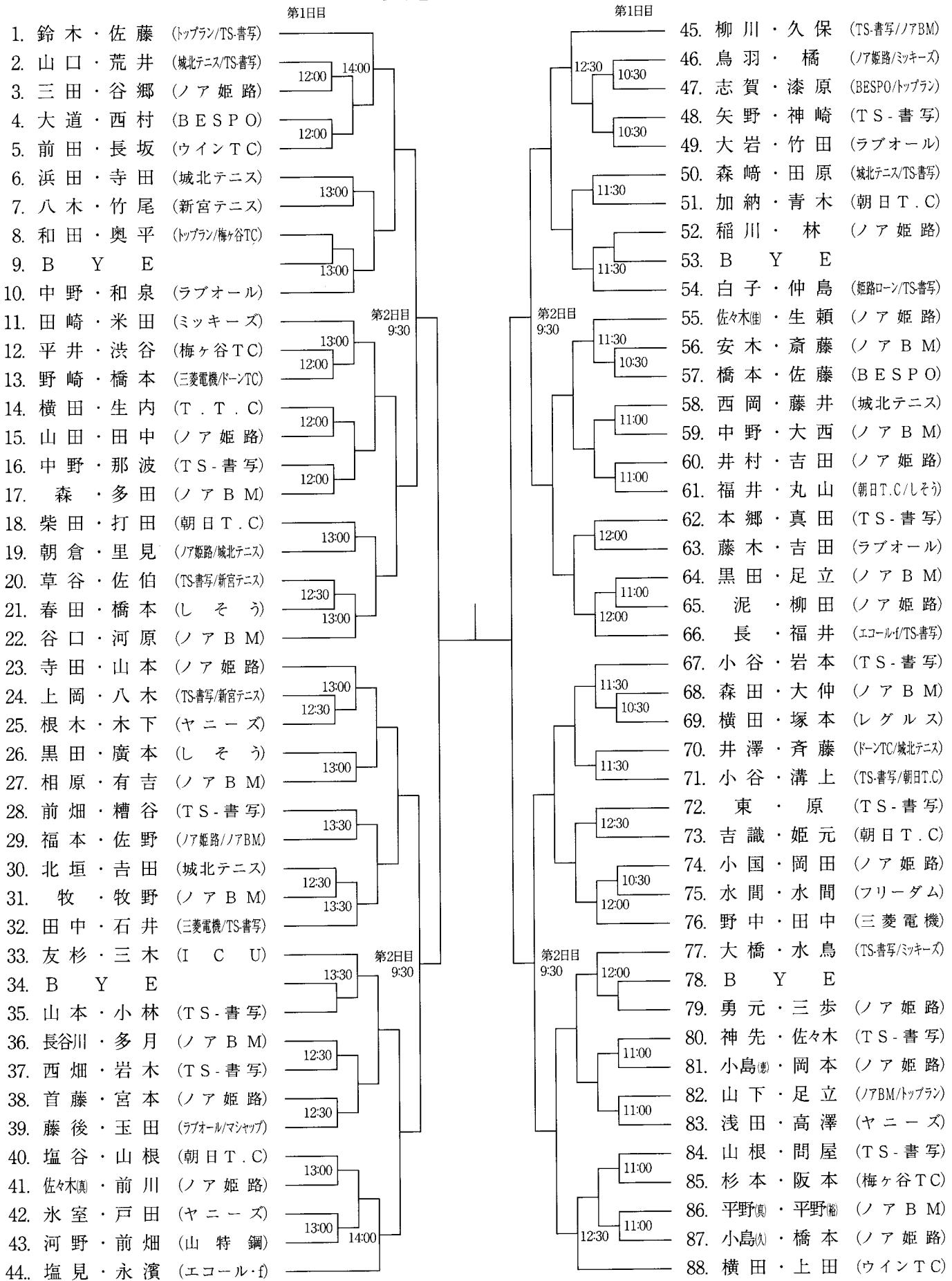

男子シニア45歳以上

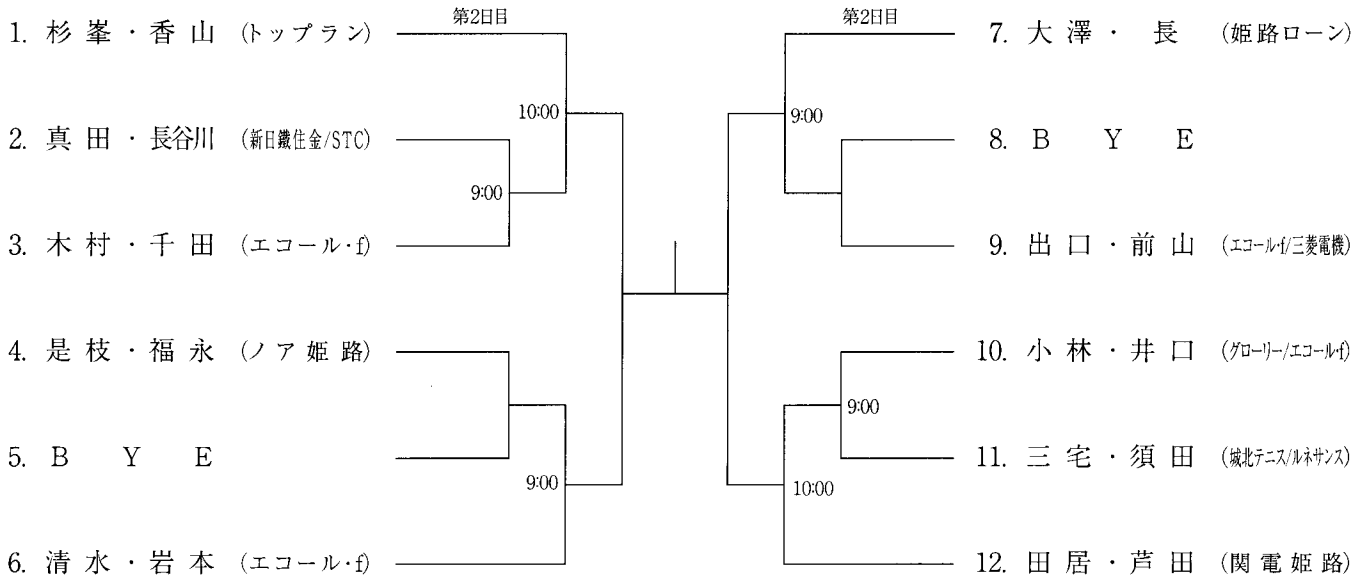

男子シニア55歳以上

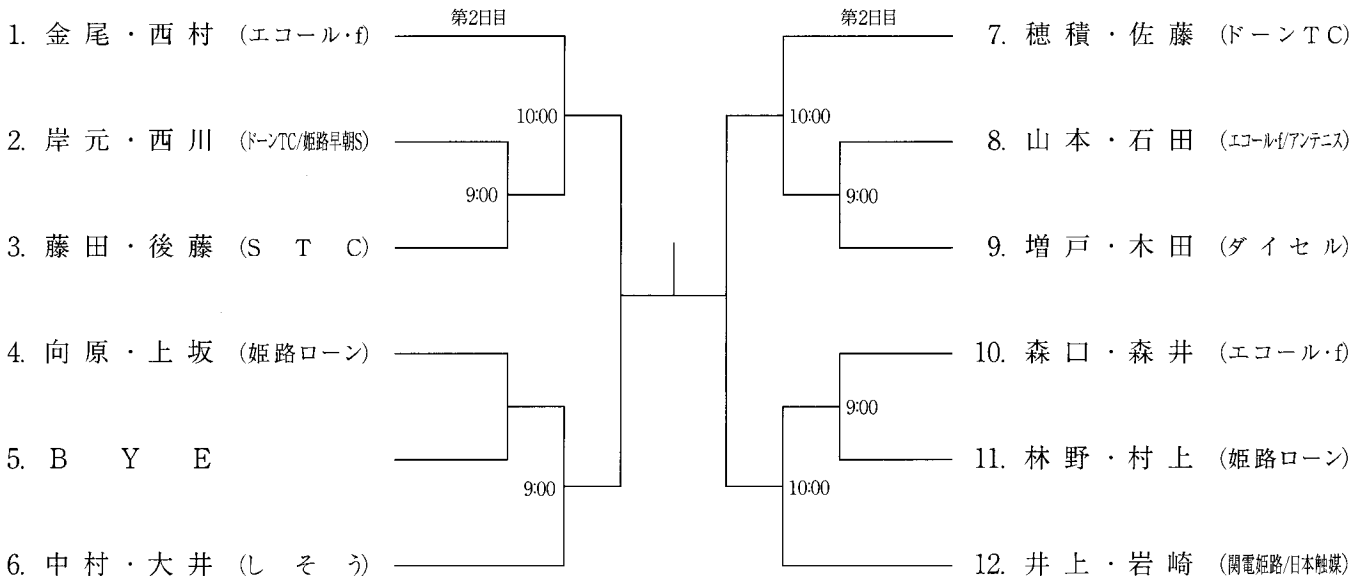

男子シニア65歳以上

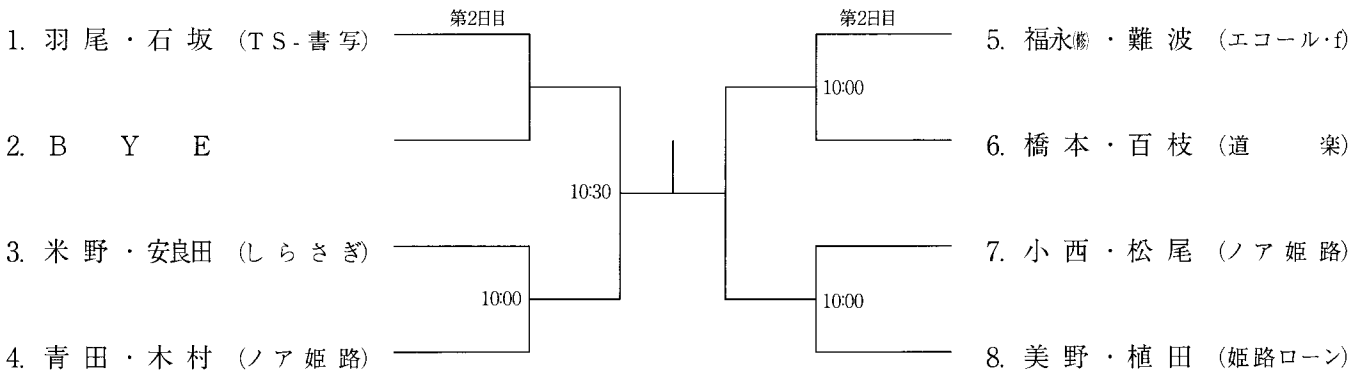

ミックスダブルス

1. 田中・田中 (三菱電機)	10:00	41. 米田 [▲] ・米田 [▲] (ミッキーズ)
2. 小林 [▲] ・小林 [▲] (ノア姫路)	9:00	42. 小谷・小谷 (TS-書写)
3. 池田・福井 (朝日T.C)		43. 赤畑・横田 (三菱電機/ウインTC)
4. 近藤・氏原 (BESPO)	9:30	44. 前川・佐々木 (ノア姫路)
5. 小川・森 (ノアBM)		45. 大井・横田 (レグルス)
6. 宇治 [▲] ・宇治 [▲] (新日鐵住金)	9:30	46. 増戸・杉本 (ダイセル/梅ヶ谷TC)
7. 大澤・大澤 (姫路ローン/TS書写)		47. 石本・渡瀬 (I・K・D)
8. 土井・角谷 (トップラン)		48. 河崎・木村 (ノアBM)
9. B Y E	9:30	49. 松尾・根木 (ヤニーズ)
10. 牧田・松本 (ノア姫路)		50. 宮川・宮川 (姫路ローン)
11. 中嶋・佐藤 (ミッキーズ/TS書写)	10:00	51. 三村 [▲] ・三村 [▲] (BESPO/TS書写)
12. 森・重益 (太子T.C)	9:00	52. 福田 [▲] ・福田 [▲] (ノアBM)
13. 長 [▲] ・長 [▲] (姫路ローン/エコーレ)		53. 岡本・井上 (ノア姫路)
14. 浅野 [▲] ・浅野 [▲] (BESPO)	9:30	54. 金井・金井 (ダイセル)
15. 中杉・中杉 (ドーンTC)		55. 大西・山根 (ドーンTC)
16. 出口 [▲] ・出口 [▲] (エコーレ/ノアBM)	9:30	56. 井上・青木 (朝日T.C)
17. 池内・梅澤 (FS'95)		57. 山本・山本 (フリーダム)
18. 安原・塚本 (レグルス)	9:00	58. 兼田・芝村 (網干TC)
19. 玉田・金川 (マシャップ)	10:00	59. 菊元・菊元 (太子T.C)
20. 上野・柳川 (TS-書写)		60. 井上 [▲] ・内田 (ICU)
21. 八木・八木 (ダイセル)		61. 橋本・安藤 (BESPO/トップラン)
22. 多田 [▲] ・多田 [▲] (ノアBM)	10:00	62. 田崎 [▲] ・田崎 [▲] (ミッキーズ)
23. 水田・前川 (ノア姫路)	9:00	63. 三歩 [▲] ・三歩 [▲] (ノア姫路)
24. 家谷・廣本 (ヤニーズ)		64. 西村・西村 (姫路ローン/TS書写)
25. 村上・寺田 (TS書写/城北テニス)	10:00	65. 谷口・水室 (ヤニーズ)
26. 二羽・二羽 (網干TC)		66. 竹花・荒川 (朝日T.C)
27. 森井 [▲] ・森井 [▲] (エコーレ/城北テニス)	10:30	67. 藤井 [▲] ・藤井 [▲] (ノアBM)
28. 杉峯・神山 (トップラン/TS書写)	9:00	68. 平・岡田 (ノア姫路)
29. 志賀 [▲] ・志賀 [▲] (BESPO)	10:30	69. 松本・奥平 (TS書写/梅ヶ谷TC)
30. 田澤・佐々木 (ノア姫路)		70. 前山・渡辺 (三菱電機)
31. 仲島・仲島 (トップラン/TS書写)	10:30	71. 香山・三木 (トップラン/ICU)
32. 白子・白子 (姫路ローン)	9:00	72. 小野・平野 (ノアBM)
33. 谷口 [▲] ・谷口 [▲] (ノアBM)		73. 藤本・橋本 (BESPO)
34. 後藤・大道 (アンテニス/BESPO)	10:30	74. 井上・蒲田 (I・K・D)
35. 竹田・寺田 (ノア姫路)		75. 柿崎・柿崎 (太子T.C)
36. 名田・加納 (ICU/朝日T.C)	10:30	76. 石塚・森 (ノア姫路)
37. 久保・里見 (城北テニス)		77. 山田・藤原 (道楽)
38. 前畑・前畑 (山特鋼)	9:00	78. 佐伯 [▲] ・佐伯 [▲] (新日鐵住金)
39. 灘・奥橋 (タキロン/ミッキーズ)	11:00	79. 西川・玉田 (姫路早朝S)
40. 本倉・栗林 (三菱電機/フリーダム)		80. 福永 [▲] ・塩見 (エコーレ・f)