

第 70 回

* 姫路市民体育大会テニスの部 *
* *****

小中学生の部

平成 29 年 8 月 29 日・30 日(予備日)

高校生の部

平成 29 年 8 月 24 日・25 日・26 日(予備日)

一般の部

平成 29 年 9 月 10 日・17 日・24 日・10 月 1 日(予備日)

会	場	広	畑	コ	ー	ト
		田	寺	コ	ー	ト
		球	技	セ	ン	タ
		網	干	コ	ー	ト
		香	寺	コ	ー	ト

主 催 姫 路 市

主 管 姫 路 市 テ ニ ス 協 会

ホームページアドレス <http://www.himeji-tennis.com>

大会役員

大会々長	松本哲朗
大会副会長	折口博行
大会委員長	田居隆弘
レフェリー	大西雅之・守田悠紀
事務局	福岡吉成
大会委員	能美邦昌・真田敬一・上野利明・岩田修一 友杉文哉・古川直樹・永井寛嗣・森崎綾友 森本凌・守田悠紀・井上智裕・後藤浩也 柳川幾美・久保春美・原田圭一

運営委員

〈小中学生の部〉	広畑会場	大西雅之・守田悠紀
〈高校生の部〉	広畑会場	第1日目 井上智裕（姫路西）
		第2日目 井上智裕（姫路西） 後藤浩也（姫路西）
	田寺会場	第1日目 由利二郎（県立大附）
	球技会場	第1日目 田方和樹（飾磨工）
〈一般の部〉	網干会場	第1日目 原安志（日ノ本）
	香寺会場	第1日目 窪田行博（姫路飾西）
	広畑会場	第1日目 新日鐵住金テニス部
		第2日目 アンテニスクラブ
		第3日目 朝日スポーツテニススクール
	田寺会場	第1日目 ICUテニスクラブ
		第2日目 ノアインドアステージ・ ブルーマウント
	球技会場	第1日目 姫路ローンテニスクラブ
第2日目 マシャップテニスクラブ		
網干会場	第1日目 ダイセルテニス部	
	第2日目 関西電力テニス部	
香寺会場	第1日目 { TS - 書写テニスコート ノアインドアステージ・ ブルーマウント	

大会日程

小中学生部 平成29年8月29日(火)・30日(水) (予備日)

	広 畑	
第一日 目	男子 No. 2 ~ 36 } No. 39 ~ 73 }	9:00
	No. 1. 37. 38. 74	12:30
		1R ~ 決勝まで
第一日 目	女子 No. 2 ~ 19 } No. 22 ~ 39 }	9:00
	No. 1. 20. 21. 40	12:30
		1R ~ 決勝まで

高校生の部 平成29年8月24日(木)・25日(金)・26日(土) (予備日)

	広 畑	田 寺	球 技	網 干	香 寺
第一日 目	男子 No. 56 ~ 164	男子 No. 1 ~ 55	男子 No. 165 ~ 218	女子 No. 1 ~ 50	女子 No. 51 ~ 102
	9:00 ベスト16まで	9:00 ベスト16まで	9:00 ベスト16まで	9:00 ベスト16まで	9:00 ベスト16まで
第二日 目	男子 No. 1 ~ 218 女子 No. 1 ~ 102				
	9:00 決勝まで				

注 意 事 項

1. 試合開始予定時刻までに受付を済まさない場合は棄権とします。
2. 試合前のウォーミングアップはサービス6本のみとします。
3. 審判は、高校生の部を除きすべてセルフジャッジをお願いします。(高校生の部のみ敗者審判)
4. 一般の部のみ試合進行状況を示すナンバープレート(赤字と黒字)を掲げますのでコートチェンジの際忘れずにめくって下さい。赤字が番号の若い選手です。
5. 勝者は、試合終了後スコアを速やかに受付まで届けて下さい。敗者はコート整備を行って下さい。使用球は敗者が持ち帰って下さい。
6. 試合はトーナメント方式で男子・女子S級の準決勝・決勝は3セットマッチとし、1・2回戦は8ゲームプロセットとします。小中学生・高校生・男子B級の決勝は3セットマッチとし、他はすべて1セットマッチとします。
7. 1セットマッチ・3セットマッチ・8ゲームプロセットマッチすべてのセットを12Pのタイブレークセットとします。また、全試合でノーアドバンテージ方式を採用します。
8. 第1ゲーム終了時、チェンジコートでの休憩は認めません。
9. 男子C級の各ブロック勝者による決勝トーナメントは行いません。(C級優勝者は3名となります)
10. 天候がはっきりしない場合は定刻までに会場へお越し下さい。電話による問い合わせはご遠慮下さい。
11. 申込者以外が出場した場合、選手は当該試合を含め以後1年間、協会主催行事の参加資格を失います。
12. 服装はテニスウェアとし(Tシャツの着用は禁止)、フェイスマスク使用も原則禁止します。
13. 試合中「けいれん」のための休憩時間は5分以内とし、5分を越す場合は棄権とします。
14. 試合球にダンロップ・フォート・イエローを使用します。
15. 雨天その他の理由により大会要項の内容(会場・日程・試合方法等)を変更する事があります。
16. 上記以外の事項は日本テニス協会規則に従って行います。
17. 空缶、ごみ類は会場に捨てず必ず持ち帰って下さい。
18. 各会場とも駐車場が限られていますので、乗合いをお願いします。

一般の部 平成29年9月10日(日)・17日(日)・24日(日)・10月1日(日) (予備日)

種目・ラウンド	広 畑	田 寺	球 技	網 干	香 寺
	人工芝10面	人工芝6面	人工芝6面	人工芝4面	人工芝4面
第一日目	男子S・A予選 1～4R	男子S・A予選 Aブロック～Kブロック	男子B No.1～63	男子B No.42～82	男子B No.1～41
	男子B 1～3R	男子C(I) No.1～102 女子S・A予選 Aブロック～Hブロック	女子B		
	男子C(I)				
	女子S・A予選 1～3R				
	男子S 1～2R	男子S No.1～16			
	男子B 5～F	男子B No.1～82			
第二日目	男子C(I)	男子C(I) No.1～102			
	男子C(II)	男子C(II) No.103～203			
	男子C(III)	男子C(III) No.204～241	男子C(III) No.242～304		
	男子シニア45歳以上 1～3R			男子シニア45歳以上 No.1～20 男子シニア55歳以上 No.1～29	
	男子シニア55歳以上 1～3R				
	男子シニア65歳以上 1～3R				
第三日目	女子S 1～SF	女子S No.1～8			
	女子B 4～F	女子B No.1～63			
	男子S SF～F	男子S No.1～16			
	男子C(II)	男子C(II) No.103～203			
	男子C(III)	男子C(III) No.204～304			
	男子シニア45歳以上 SF～F	男子シニア45歳以上 No.1～20 男子シニア55歳以上 No.1～29 男子シニア65歳以上 No.1～30			

※ご連絡

- 次の種目は大会第一日目よりはじまり大会第二日目で終わります。
男子B級・男子C(I)・女子B級
- 次の種目は大会第二日目よりはじまり大会第三日目で終わります。
男子C(II)・男子C(III)
男子シニア45歳以上・男子シニア55歳以上・男子シニア65歳以上
- 男子S級・A級、女子S級・A級
大会第一日目はA級で各ブロックの予選を行い、大会第二日目、大会第三日目はS級の本戦となります。
- 9月24日(日)予定の広畑会場の種目が雨天等で10月1日(日)になった場合、この種目は田寺会場に変更になります。

小中学生男子シングルス

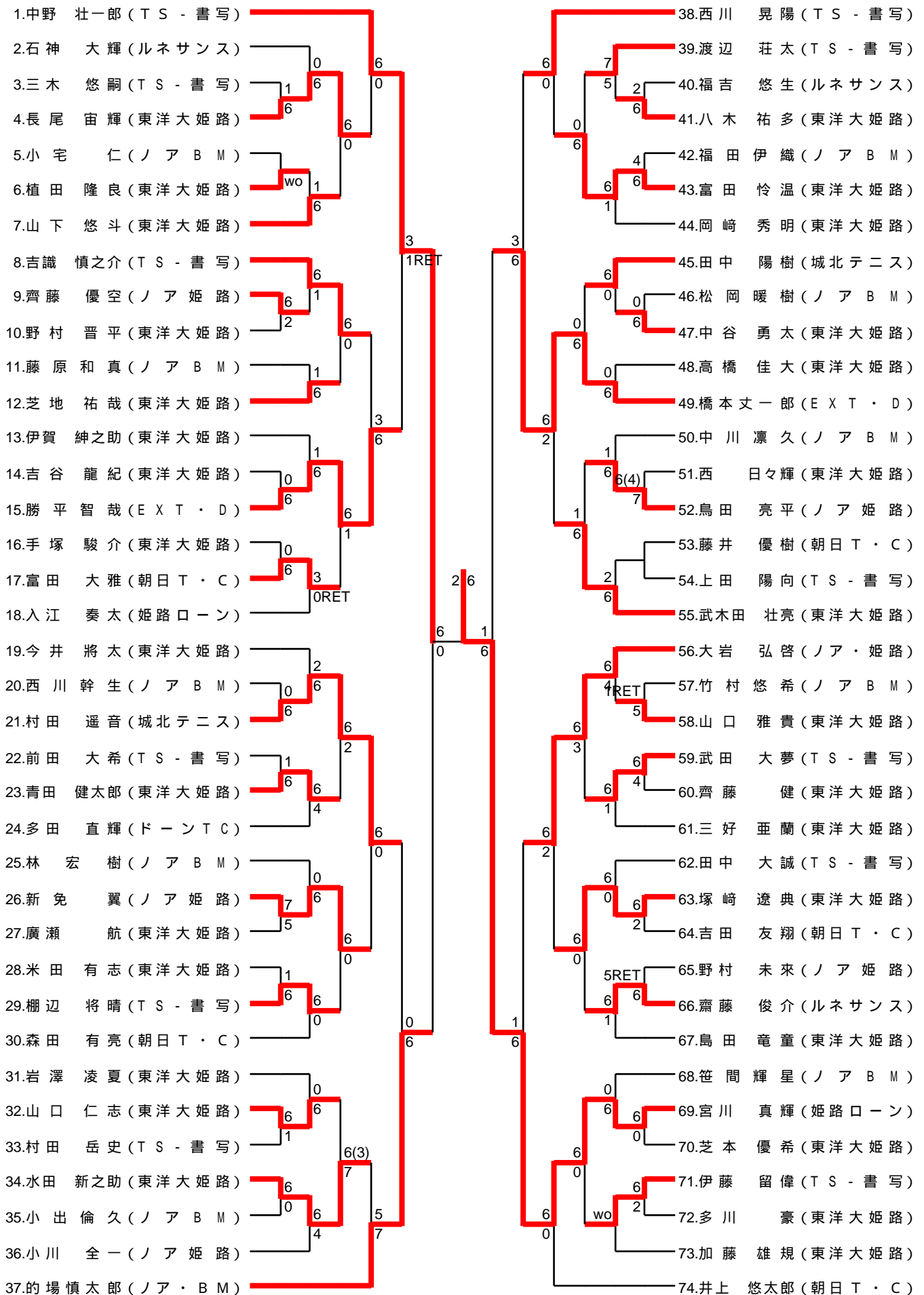

小中学生女子シングルス

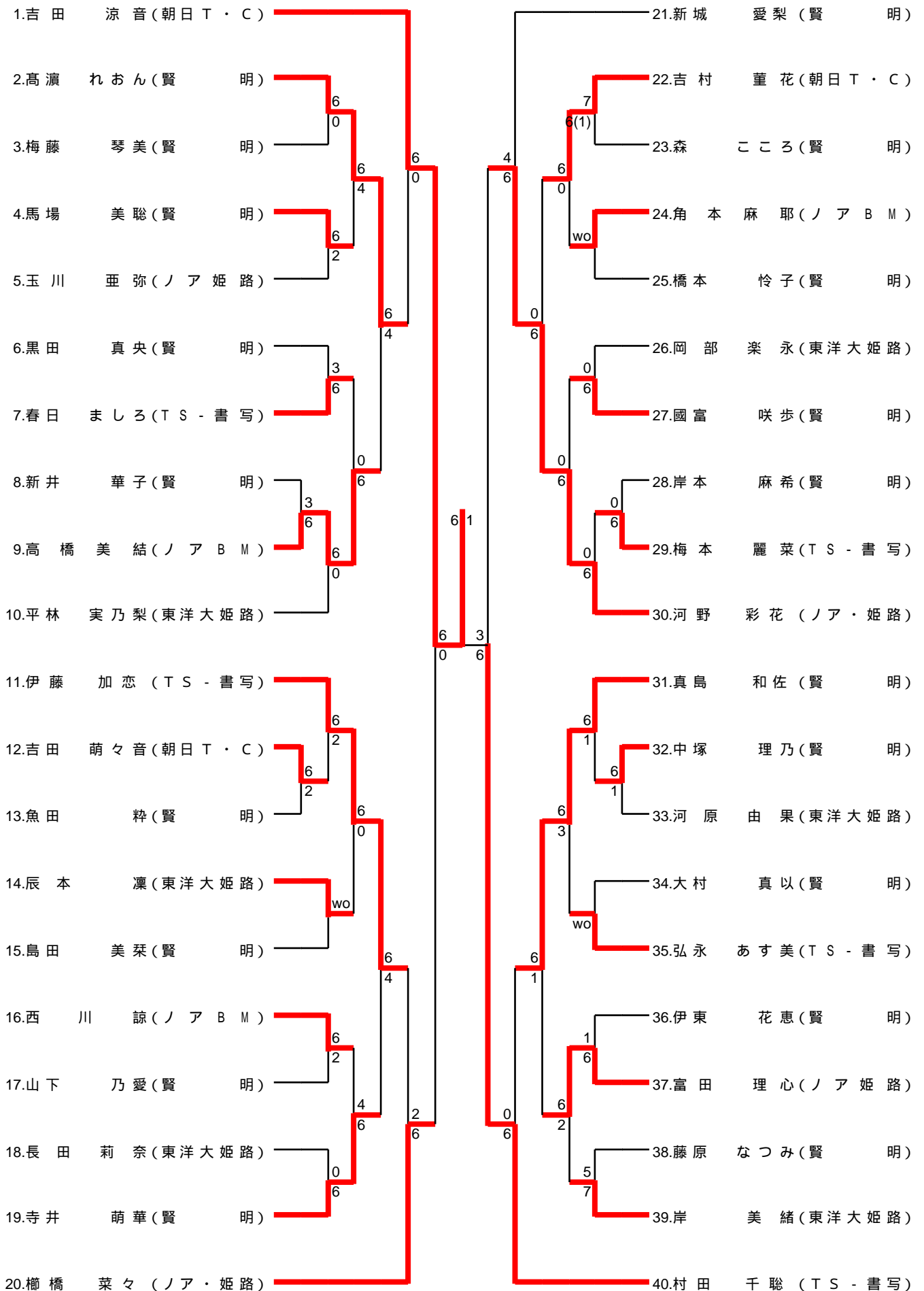

高校生男子()

1R 2R 3R 4R SF F SF 4R 3R 2R 1R

1. 大西 成 哉 (姫路別所)		28. 松浦 大地 (姫路飾西)
2. 大西 俊 輔 (東洋大姫路)	60	29. 金子 春 (神崎)
3. 松永 丞 太 郎 (龍野)	61	30. 竹谷 奏 太 郎 (姫路東)
4. 永谷 太 一 (姫路西)	60	31. 柳田 拓 人 (龍野)
5. 石田 大 和 (姫路東)	64	32. 時政 壮 真 (県立大附)
6. 佐藤 颯 亮 (姫路飾西)	64	33. 藤原 大 世 (福崎)
7. 加門 叶 多 (福崎)	WO	34. 塩澤 直 樹 (姫路西)
8. 小谷 裕 斗 (姫路飾西)	62	35. 山本 竜 誠 (飾磨工)
9. 山本 耀 生 (県立大附)	63	36. 大山 嘉 紀 (姫路西)
10. 大坂 陸 人 (姫路東)	62	37. 稲垣 遼 大 (姫路東)
11. 森口 翔 太 (龍野)	62	38. 野村 知 也 (龍野)
12. 西村 一 輝 (福崎)	60	39. 樋口 裕 馬 (福崎)
13. 寺内 瞭 介 (姫路西)	60	40. 三野宮 大 地 (姫路西)
14. 深谷 諒 (姫路東)	63	41. 竹添 祐 真 (姫路別所)
15. 大石 健 太 (東洋大姫路)	76(5)	42. 堀 圭 甫 (県立大附)
16. 牛尾 勇 斗 (飾磨工)	63	43. 村山 寛 佳 (飾磨工)
17. 常陰 達 哉 (神崎)	62	44. 野本 峻 平 (姫路飾西)
18. 原 立 樹 (姫路西)	63	45. 河上 知 暉 (姫路西)
19. 直井 康 河 (香寺)	62	46. 圓尾 友 太 (龍野)
20. 黒田 達 也 (龍野)	64	47. 久留米 康 平 (福崎)
21. 丸山 裕 誠 (姫路飾西)	63	48. 塚本 篤 生 (東洋大姫路)
22. 古井 愛 斗 (姫路別所)	61	49. 黒田 裕 晟 (姫路東)
23. 池田 大 翔 (龍野)	64	50. 三輪 浩 人 (TS-書写)
24. 森中 由 樹 (県立大附)	62	51. 森 信 太 郎 (姫路飾西)
25. 藤尾 好 太 郎 (姫路西)	60	52. 山内 太 陽 (香寺)
26. 中村 慧 太 (福崎)	WO	53. 稲葉 拓 人 (姫路西)
27. 丸山 亮 成 (朝日T.C)	61	54. 谷川 宗 磨 (龍野)
	63	55. 松岡 秀 祐 (福崎)

高校生男子()

	1R	2R	3R	4R	SF	F	SF	4R	3R	2R	1R			
56. 川井 康平 (ノア姫路)												83. 松村 匠真 (姫路別所)		
57. 山下 浩一郎 (姫路西)				60								84. 小野 圭吾 (姫路飾西)		
58. 黒田 浩暉 (姫路飾西)			75									85. 川本 大樹 (龍野)		
59. 山本 泰之 (姫路東)					61							86. 曾我 昂史 (姫路西)		
60. 中安 康太 (福崎)				62								87. 中垣 文斗 (姫路東)		
61. 森崎 遼太郎 (龍野)					60							88. 井上 裕斗 (ノアBM)		
62. 網島 尚希 (姫路別所)					63							89. 中谷 タケル (飾磨工)		
63. 孝本 慎之介 (龍野)												90. 水田 大耀 (神崎)		
64. 荒木 泰誠 (東洋大姫路)					64							91. 村上 大介 (県立大附)		
65. 北山 龍弥 (県立大附)					64							92. 押田 隆太郎 (龍野)		
66. 真利 健斗 (福崎)												93. 萩原 航輝 (福崎)		
67. 福永 拓也 (姫路東)					61							94. 橋本 凌 (姫路東)		
68. 玉田 晃大 (姫路西)												95. 植田 悠斗 (姫路飾西)		
69. 玉越 健太郎 (龍野)												96. 木本 翔太 (姫路西)		
70. 埴岡 翔 (姫路別所)												97. 加納 雄大 (東洋大姫路)		
71. 佐々木 勇人 (県立大附)												98. 松田 龍二 (福崎)		
72. 福本 悠太 (姫路飾西)												99. 藤田 純輝 (龍野)		
73. 松岡 康伸 (神崎)												100. 小橋 拓末 (香寺)		
74. 塚原 渉 (龍野)												101. 濱野 晃豊 (姫路西)		
75. 赤松 直哉 (姫路西)												102. 中正 紫音 (姫路東)		
76. 市來 紘都 (福崎)												103. 岡馬 悠 (県立大附)		
77. 中本 天馬 (姫路飾西)												104. 山下 大晴 (姫路飾西)		
78. 大永 直弥 (姫路西)												105. 杉谷 元優 (姫路西)		
79. 上木 翔陽 (龍野)												106. 岩崎 広夢 (飾磨工)		
80. 大杉 尚己 (飾磨工)												107. 川崎 温翔 (龍野)		
81. 西田 光希 (姫路東)												108. 福塚 康史 (福崎)		
82. 弘永 大知 (東洋大姫路)												109. 小形 柊斗 (姫路東)		
												110. 山本 敦嗣 (姫路西)		

高校生男子()

		1R 2R 3R 4R SF F SF 4R 3R 2R 1R															
111.	福 島	希 真 (姫路西)													138.	竹 本	怜 生 (龍野)
112.	壽 賀	秋 音 (香寺)													139.	堤	雅 紀 (県立大附)
113.	福 永	光 孝 (神崎)													140.	林 坂	朋 哉 (姫路飾西)
114.	柴 田	楊 丈 (県立大附)													141.	簀 島	礼 侍 (姫路東)
115.	橋 本	和 磨 (龍野)													142.	竹 内	佑 斗 (姫路西)
116.	小 深 田	剛 史 (姫路別所)													143.	梶	太 郎 (龍野)
117.	井 上	翔 太 (姫路東)													144.	常 ?	介 智 (福崎)
118.	後 藤	光 喜 (福崎)													145.	田 村	昂 大 郎 (姫路西)
119.	谷 口	壽 偉 (龍野北)													146.	長 尾	友 滉 (姫路飾西)
120.	須 貝	昂 騎 (姫路飾西)													147.	西 口	悠 (福崎)
121.	松 田	征 也 (飾磨工)													148.	金 田	陽 佑 (龍野)
122.	福 田	大 貴 (姫路西)													149.	花 井	龍 斗 (東洋大姫路)
123.	福 田	大 介 (龍野)													150.	篠 原	裕 人 (飾磨工)
124.	杉 本	龍 哉 (福崎)													151.	上 山	竜 正 (神崎)
125.	岩 崎	泰 成 (姫路東)													152.	秦	恭 介 (飾磨工)
126.	吉 村	一 俊 (姫路西)													153.	花 畑	洋 斗 (龍野)
127.	福 田	颯 也 (龍野北)													154.	森 本	涼 太 (姫路西)
128.	常 國	紘 洋 (姫路飾西)													155.	長 谷 川	諒 (姫路別所)
129.	森 口	貴 史 (姫路西)													156.	川 辺	優 真 (県立大附)
130.	川 元	佑 城 (龍野)													157.	初 木	遼 太 (姫路東)
131.	山 口	悠 斗 (姫路飾西)													158.	沖	拓 磨 (龍野)
132.	木 下	詠 悟 (福崎)													159.	芝 山	昂 汰 (姫路東)
133.	岡 部	颯 輝 (龍野)													160.	高 見	謙 佑 (東洋大姫路)
134.	井 奥	雄 大 (姫路西)													161.	小 田	悠 真 (姫路飾西)
135.	福 澤	大 翔 (東洋大姫路)													162.	水 島	清 貴 (福崎)
136.	林	徳 志 (姫路別所)													163.	戸 川	航 暉 (姫路西)
137.	金 本	陸 (姫路東)													164.	黒 田	温 大 (TS-書写)

高校生男子()

	1R	2R	3R	4R	SF	F	SF	4R	3R	2R	1R	
165. 松岡 健太郎 (福崎)												192. 越智 達也 (姫路飾西)
166. 多田 翔太 (姫路飾西)												193. 幸内 琢磨 (龍野)
167. 碓井 智大 (龍野)												194. 竹添 翔太 (姫路別所)
168. 平井 海渡 (飾磨工)												195. 岩崎 将也 (神崎)
169. 志水 大晟 (姫路西)												196. 田辺 涼太郎 (福崎)
170. 井上 裕樹也 (東洋大姫路)												197. 木内 太智 (県立大附)
171. 藤木 大輔 (県立大附)												198. 加来 祐樹 (姫路西)
172. 下村 悠介 (姫路西)												199. 前田 大地 (姫路東)
173. 田寺 健人 (姫路飾西)												200. 吉川 咲太郎 (龍野)
174. 吉川 翔登 (龍野)												201. 三木 悠輔 (飾磨工)
175. 山中 康暉 (姫路東)												202. 津田 龍生 (朝日T.C)
176. 岡崎 友栄 (姫路別所)												203. 内海 晟 (姫路西)
177. 井口 卓也 (ノアBM)												204. 白井 友樹 (龍野)
178. 井上 瑛稀 (香寺)												205. 前川 陽紀 (福崎)
179. 石田 爽馬 (福崎)												206. 笹谷 佑哉 (姫路東)
180. 岡本 遼 (県立大附)												207. 駒田 雅哉 (姫路別所)
181. 荒川 孔太 (姫路西)												208. 谷澤 辰伍 (姫路飾西)
182. 谷口 優哉 (龍野)												209. 戸部 慎也 (TS-書写)
183. 堂北 航平 (姫路東)												210. 西墙 佑介 (姫路西)
184. 小松原 聖矢 (姫路飾西)												211. 川口 隼斗 (龍野)
185. 秋武 龍樹 (龍野)												212. 丹羽 連仁郎 (福崎)
186. 山本 清智 (姫路西)												213. 大加戸 碩利 (姫路東)
187. 山本 祐己 (神崎)												214. 瀬戸 悠大 (龍野)
188. 畑 翔斗 (福崎)												215. 小林 真彼 (東洋大姫路)
189. 段 光起 (姫路東)												216. 大角 恭太 (県立大附)
190. 中野 翔貴 (姫路西)												217. 椎本 紘希 (飾磨工)
191. 野村 輝瑠 (東洋大姫路)												218. 藤本 泰地 (姫路西)

高校生男子(ベスト4)

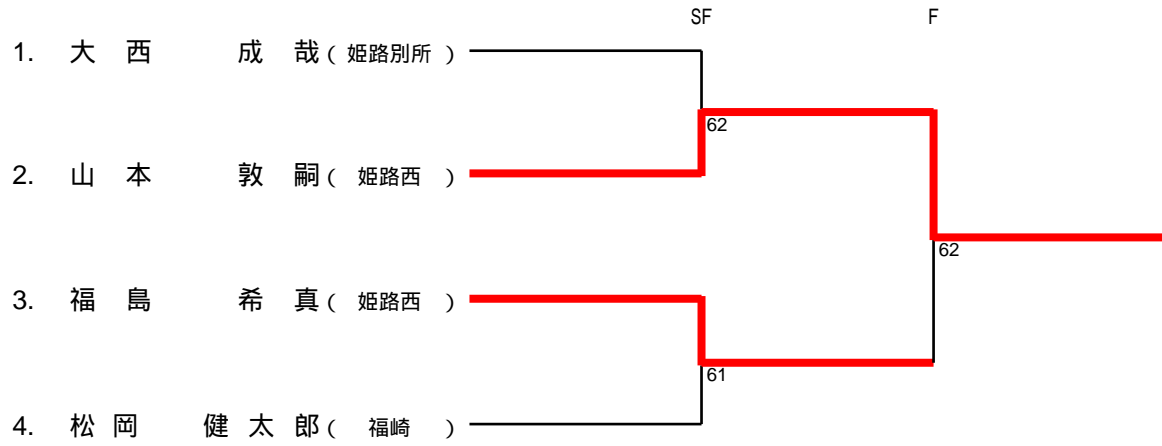

高校生女子()

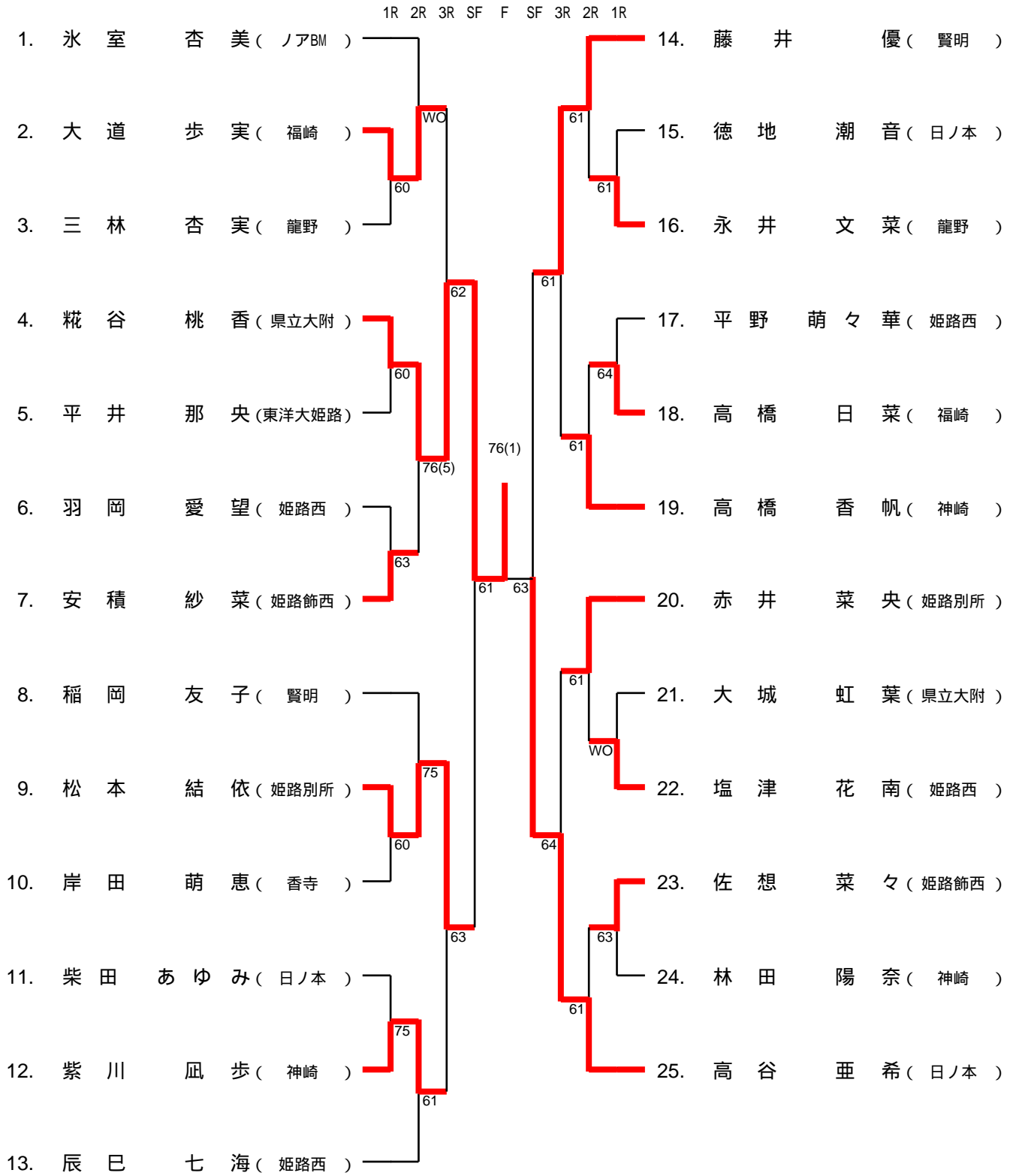

高校生女子()

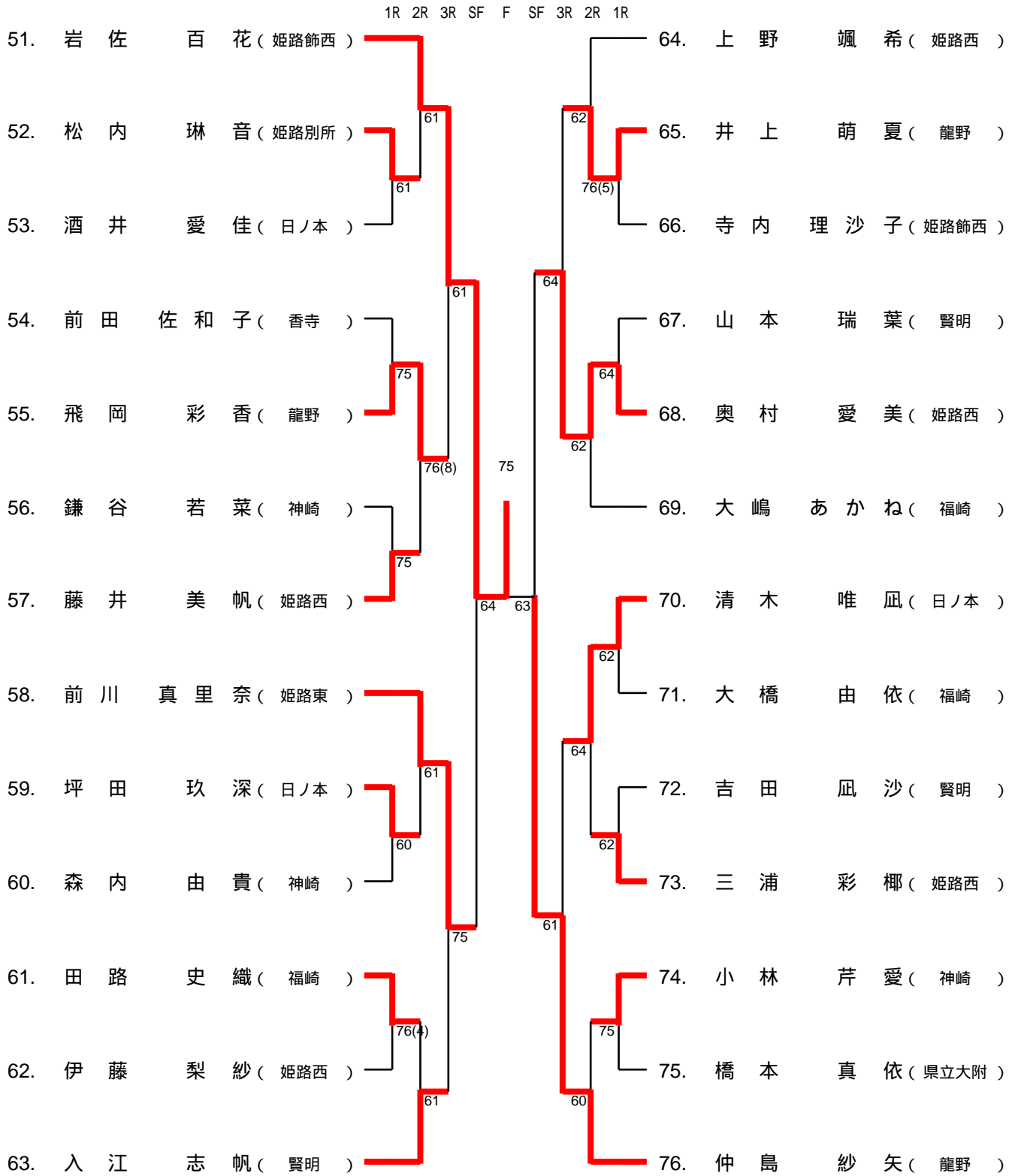

高校生女子()

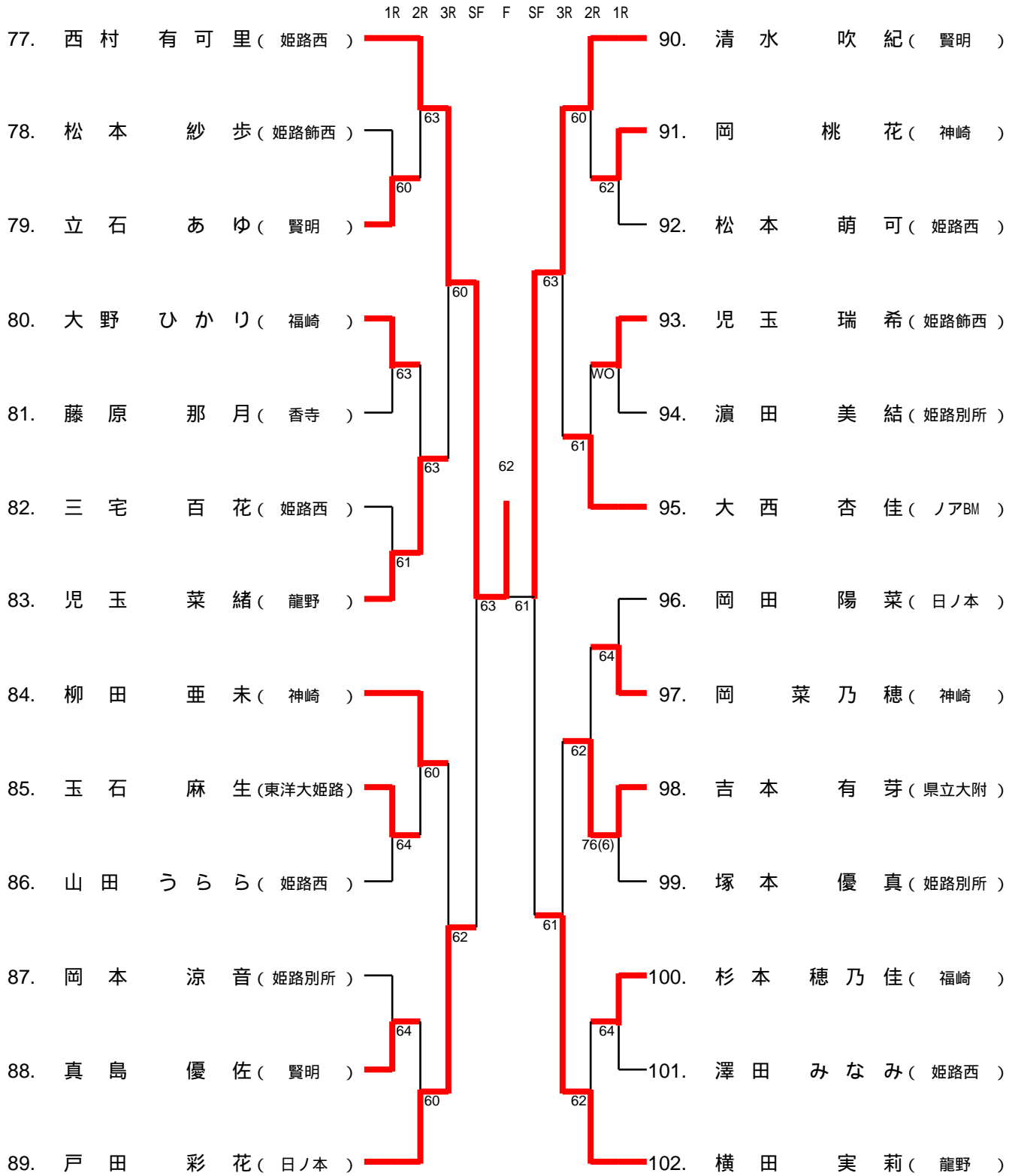

高校生女子(ベスト4)

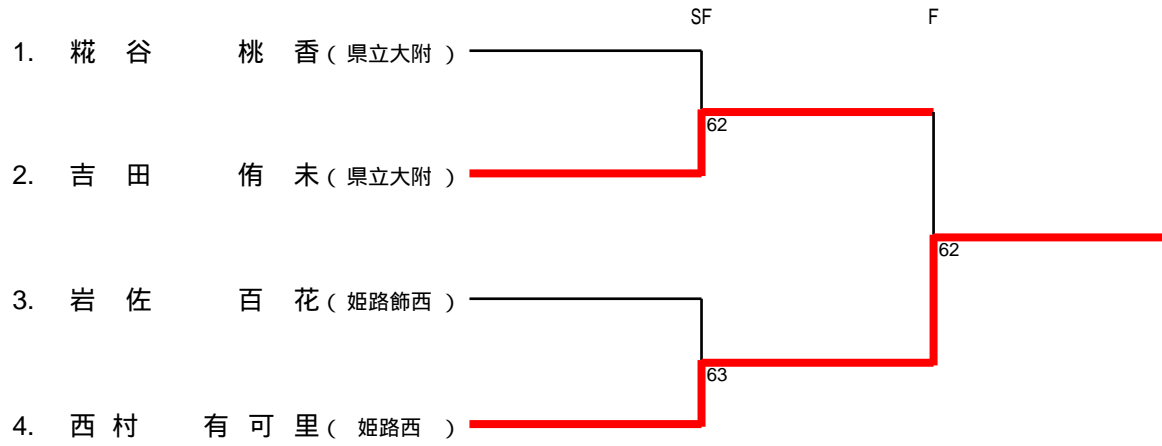

男子S級

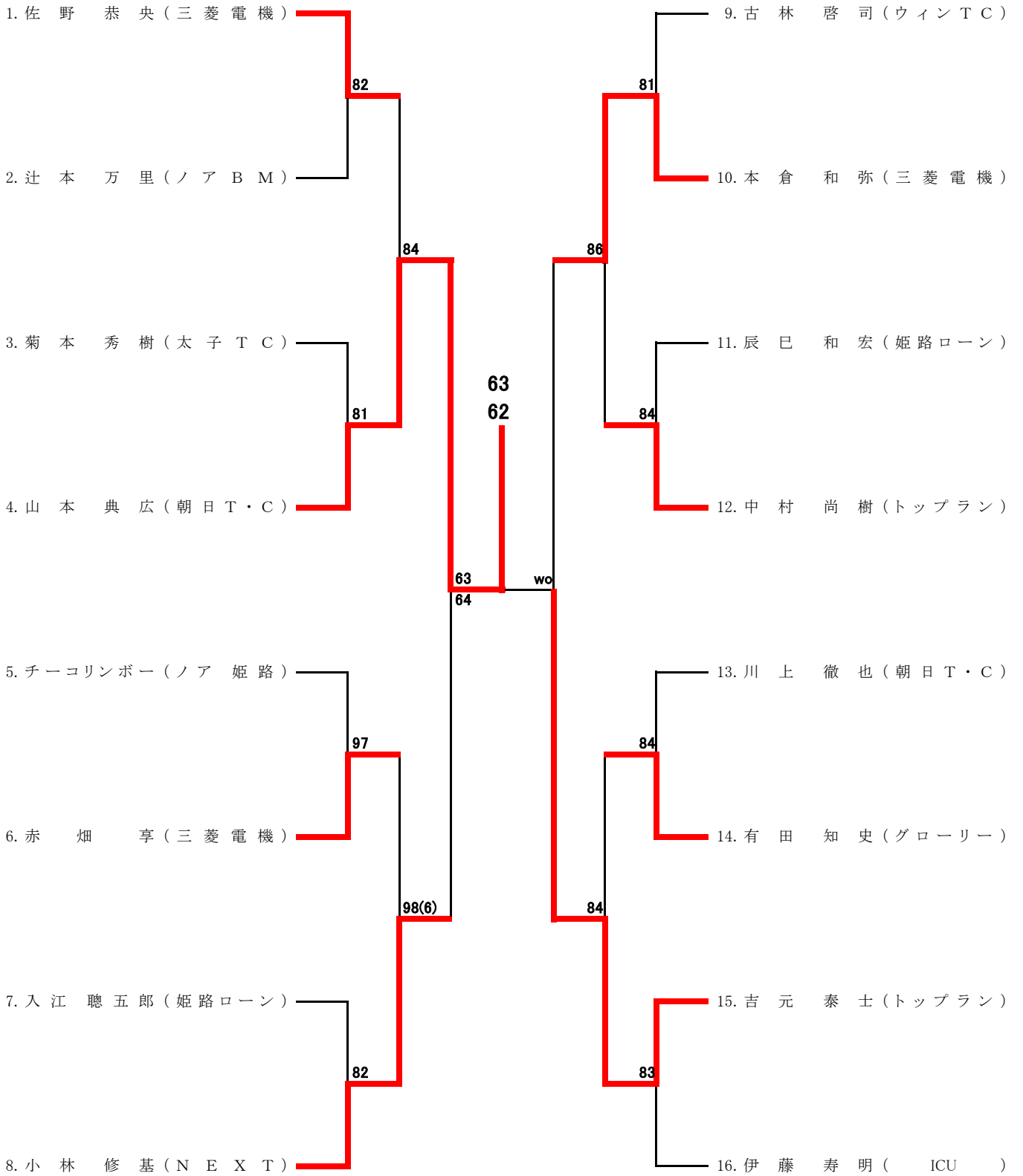

男子A級

1. 本倉和弥 (三菱電機)	61	A	I	1. 野崎祐一 (グローリー)	61
2. 山路啓貴 (ミッキーズ)	64			2. 田中正治 (三菱電機)	62
3. 川端浩之 (ノア姫路)				3. 橋本和典 (朝日 T.C)	60
4. 木村浩人 (アンテニス)	62			4. 森井陽水 (新日鐵住金)	61
5. 宮川貴志 (姫路ローン)	76(3)			5. 福岡吉成 (アンテニス)	
6. 米澤将一 (TS-書写)	62			6. 竹根茂雄 (トップラン)	
7. 鍛冶和人 (BAKU)					
1. 田中大輔 (三菱電機)	63	B	J	1. 陸井龍雄 (グローリー)	wo
2. 津田知英 (太子 TC)	62			2. 井上幸弘 (道楽)	63
3. 完山康弘 (BESPO)				3. 山本正 (BAKU)	62
4. 川崎賢弥 (グローリー)	61			4. 辰巳和宏 (姫路ローン)	61
5. 横田京悟 (ウィンTC)	61			5. 森崎綾友 (ICU)	
6. 荒木俊弥 (ノアBM)	61			6. 濱田浩 (アンテニス)	
7. 小幡淳 (R3!)					
1. 中村尚樹 (トップラン)	61	C	K	1. 金子直樹 (BESPO)	63
2. 久保佑介 (城北テニス)	63			2. 静間惇 (トップラン)	75
3. 井上大平 (ICU)				3. 辻本万里 (ノアBM)	63
4. 山村康義 (タキロン)	76(5)			4. 前山智 (三菱電機)	63
5. 山本大樹 (BESPO)	76(7)			5. 久保田文也 (網干TC)	
6. 古井公朗 (アンテニス)	61			6. 菊元秀樹 (太子TC)	
7. 志垣孝太 (ノアBM)					
1. 山本典広 (朝日 T.C)	61	D		1. 佐伯満也 (新日鐵住金)	60
2. 能瀬靖 (E.TIME)	60			2. 赤畑亨 (三菱電機)	63
3. 桃井健仁 (姫路ローン)				3. 小林敬司 (グローリー)	76(6)
4. 黒木誠 (ノア姫路)	61			4. 鈴木弘則 (トップラン)	61
5. 鈴木文哉 (R.cat)	64			5. 森本俊一 (ノア姫路)	61
6. 芦田基 (BESPO)				6. 安原和男 (レグルス)	
1. 桑田晃利 (姫路信金)	63	E		1. 桑田晃利 (姫路信金)	63
2. 村上孝 (姫路ローン)	64			2. 村上孝 (姫路ローン)	64
3. 元山陽一 (アンテニス)				3. 元山陽一 (アンテニス)	64
4. 國政聡 (新宮テニス)	64			4. 國政聡 (新宮テニス)	64
5. 有田知史 (グローリー)	64			5. 有田知史 (グローリー)	64
6. 若畑将彦 (ICU)				6. 若畑将彦 (ICU)	
1. 吉元泰士 (トップラン)	64	F		1. 吉元泰士 (トップラン)	64
2. 日下聡一郎 (ノア姫路)	62			2. 日下聡一郎 (ノア姫路)	62
3. 中嶋和正 (ミッキーズ)				3. 中嶋和正 (ミッキーズ)	6(2)
4. 後藤繁昭 (アンテニス)	76(4)			4. 後藤繁昭 (アンテニス)	7
5. 内田貴幸 (BAKU)	76(3)			5. 内田貴幸 (BAKU)	
6. 入江聰五郎 (姫路ローン)				6. 入江聰五郎 (姫路ローン)	
1. 柿崎仁志 (太子 TC)	61	G		1. 柿崎仁志 (太子 TC)	61
2. 川上徹也 (朝日 T.C)	wo			2. 川上徹也 (朝日 T.C)	63
3. 是枝哲浩 (ノア姫路)				3. 是枝哲浩 (ノア姫路)	
4. 池野良亮 (BESPO)	61			4. 池野良亮 (BESPO)	
5. 灘克也 (タキロン)	76(6)			5. 灘克也 (タキロン)	
6. 南明進哉 (トップラン)				6. 南明進哉 (トップラン)	

男子B級

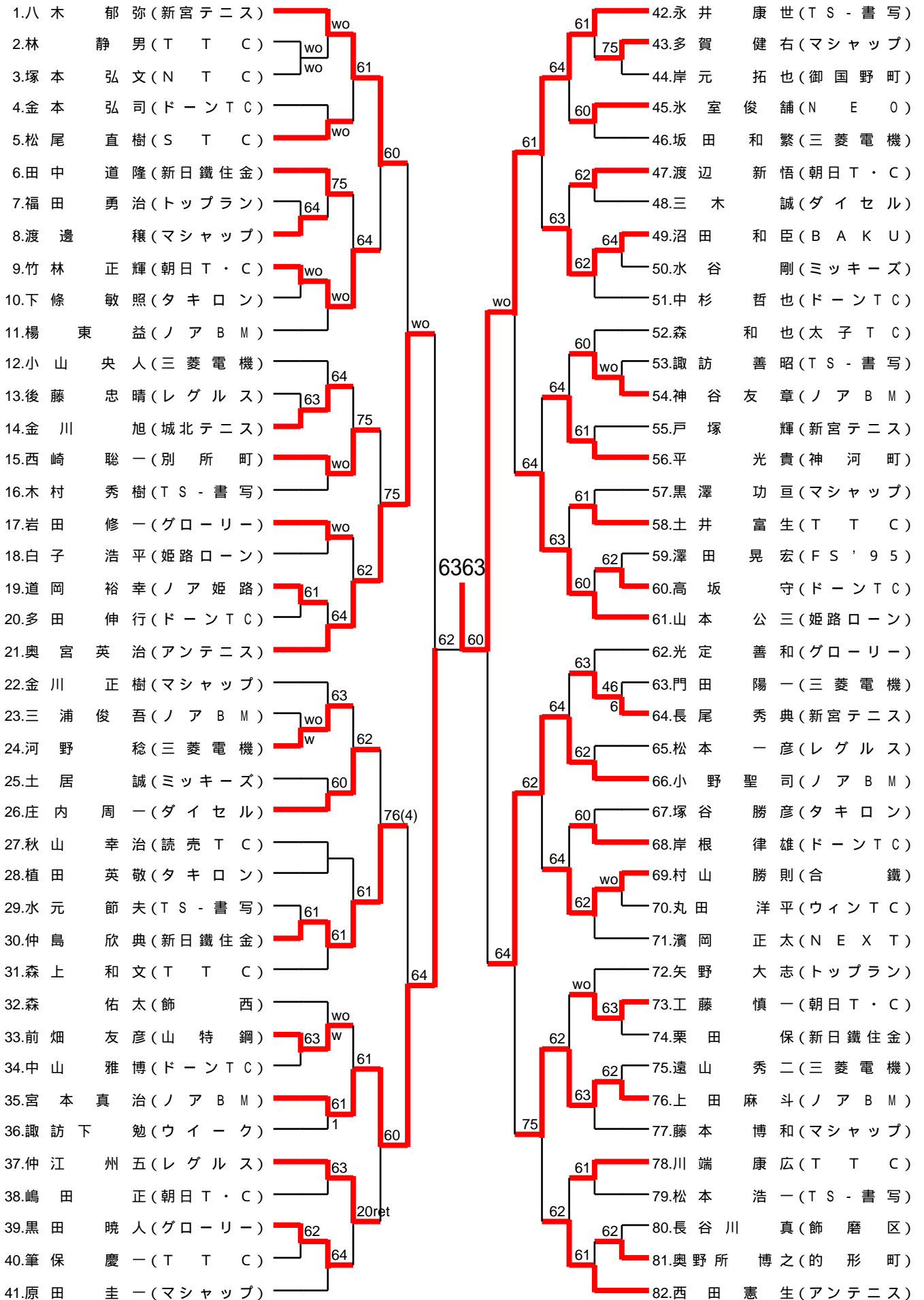

男子C級 ブロック

1.中崎 晋之介(日本触媒)	62	61	52.生 野 徹(ノアB M)
2.賣角 裕基(姫路信金)	62	wo	53.田 畑 浩樹(グローリー)
3.國藤 和磨(ノア姫路)	61	64	54.岩 佐 佑一(ノア姫路)
4.村崎 飛鳥(新日鐵住金)	wo	60	55.高野 弘也(ささゆり)
5.恒田 祐介(マシャップ)	61	63	56.岩 村 卓(梅ヶ谷TC)
6.大畠 正裕(R 3 !)	75	61	57.福 嶋 義成(R . C a t)
7.常田 義真(朝日T . C)	63	64	58.杉 山 究太(道 楽)
8.山田 道俊(ノアB M)	61	76(4)	59.中 橋 啓(朝日T . C)
9.梶原 昇(青 山)	60	60	60.土 井 一男(姫路早朝S)
10.高岡 宏輔(道 楽)	62	64	61.曾 我 幸生(ノアB M)
11.田上 峻奨(ミッキーZ)	61	62	62.中野 真吾(T T C)
12.北池 宏司(H、T、T)	64	64	63.中野 慎也(網干TC)
13.竹内 彰宏(ルネサンス)	63	63	64.藤 井 裕樹(トップラン)
14.越智 亮介(ノア姫路)	61	64	65.小塚 健太郎(三菱電機)
15.中西 真(朝日T . C)	60	63	66.伊 藤 翔太(TS - 書写)
16.八木 康文(新宮テニス)	61	64	67.難 波 秀徳(新日鐵住金)
17.松本 荘二(TS - 書写)	64	61	68.小 林 淳朗(エコーL・f)
18.森田 純平(三菱電機)	61	64	69.吉 岡 克晃(ノア姫路)
19.橋岡 武彦(N E X T)	61	63	70.藤 田 隆雄(N E O)
20.三木 基裕(網干TC)	60	64	71.相 浦 良徳(ノア姫路)
21.有吉 稔真(ノアB M)	61	63	72.江 頭 拓郎(ウイーク)
22.飯間 秀幸(E . T I M E)	63	60	73.春 名 充(朝日T . C)
23.霞 末 和男(N E O)	62	63	74.塚 本 哲也(マシャップ)
24.田中 祐太(ノア姫路)	62	wo	75.義 経 正人(合 鐵)
25.小紫 博明(朝 日 T)	76	60	76.渡 邊 忠智(タキロン)
26.栗岡 裕幸(M T C)	62	76	77.家 谷 清司(N E X T)
27.改發 敬之(山陽色素)	63	63	78.村 山 直人(新宮テニス)
28.池田 雅彦(朝日T . C)	63	61	79.内 田 慎二(朝日T . C)
29.新留 英夫(ノア姫路)	wo	62	80.吉 川 正英(読売TC)
30.橋本 友輝(御立中)	61	60	81.宮 田 良二(R 3 !)
31.元山 陽平(T T C)	75	61	82.伊 原 良介(ダイセル)
32.辰巳 嘉章(姫路ローン)	wo	61	83.長 谷 川 潤(R . c a t)
33.山崎 雅(ウイーク)	63	64	84.井 上 邦彦(FS ' 9 5)
34.坂田 修一(N T C)	60	wo	85.中 川 誠(ノアB M)
35.小 泉 峻(R . C a t)	62	63	86.片 山 勇作(姫路信金)
36.山田 春樹(ドーンTC)	63	62	87.茅 本 拓哉(ノア姫路)
37.松本 光司(道 楽)	61	64	88.石 野 雅人(飾 磨 区)
38.田中 俊二(姫路早朝S)	61	64	89.山 口 裕大(TS - 書写)
39.大西 了知(朝日T . C)	64	60	90.泊 圭 一郎(B A K U)
40.竹内 俊喜(別所町)	60	61	91.近 藤 和彦(道 楽)
41.古 稻 翔(ノアB M)	76(2)	60	92.北 田 浩士(朝日T . C)
42.櫛橋 英樹(ノア姫路)	75	64	93.児 山 恭介(網干TC)
43.石田 克己(網干TC)	61	60	94.氏 家 康介(姫路市役所)
44.宇佐見 一樹(ダイセル)	61	61	95.森 本 誠二(ノア姫路)
45.前田 隆弘(虹 技)	wo	61	96.丹 下 晃介(山陽色素)
46.堀田 稔信(朝日T . C)	60	61	97.長 井 高司(新日鐵住金)
47.安野 工(ノア姫路)	60	wo	98.玉 川 郁史(ノア姫路)
48.千葉 浩孝(マリア病院)	61	60	99.森 田 晃弘(日本触媒)
49.里見 憲司(FS ' 9 5)	60	61	100.川 口 弘仁(E . T I M E)
50.鳥村 佳武(EX T . D)	60	75	101.三 木 俊英(ノアB M)
51.小角 志郎(トップラン)			102.木 曾 一郎(TS - 書写)

男子C級Ⅲブロック

204 森 威 (M T C)	60		255 竹 田 正 義 (姫路市役所)
205 岡 田 毅 (新日鐵住金)	wo		256 武 内 友 昭 (網 干 T C)
206 宮 明 大 輝 (グローリー)		64	257 鉄 矢 直 正 (ノア 姫 路)
207 田 路 博 久 (ノア 姫 路)	60		258 荻 田 大 輔 (ルネサンス)
208 福 田 朋 輝 (T S - 書 写)			259 中 島 由 雄 (E . T I M E)
209 山 川 将 史 (新宮テニス)	62		260 高 田 祐 希 (姫 路 信 金)
210 二 羽 裕 樹 (網 干 T C)		62	261 大 井 一 樹 (レ グ ル ス)
211 宮 川 英 雄 ()			262 木 村 迅 (道 楽)
212 古 館 大 地 (道 楽)	60	60	263 大 西 裕 幸 (ノア B M)
213 小 柳 拓 哉 (ウ イ ーク)		63	264 小 谷 重 明 (ダ イ セ ル)
214 半 田 論 (山 吹)	62		265 川 崎 圭 介 (R 3 !)
215 塩 本 洸 一 (朝 日 T . C)		76(5)	266 山 本 廣 秋 (ノア 姫 路)
216 谷 口 正 也 (ノア B M)			267 谷 学 (朝 日 T . C)
217 池 田 幸 平 (E . T I M E)		64	268 英 保 智 裕 (N T C)
218 佐々木 宏 司 (N T C)	60		269 阪 上 卓 也 (ウ イ ーク)
219 上 田 尚 (姫 路 信 金)		62	270 井 上 尊 文 (西 今 宿)
220 佐 藤 忠 夫 (ノア 姫 路)	wo		271 田 中 佑 磨 (M T C)
221 大 野 貴 生 (三 菱 電 機)	62		272 岩 澤 仲 矢 (道 楽)
222 上 村 清 仁 (城 北 テ ニ ス)		60	273 岩 坂 剛 一 (ノア 姫 路)
223 砂 田 博 樹 (姫 路 市 役 所)		76(7)	274 田 淵 博 也 (姫 路 早 朝 S)
224 西 寄 浩 平 (ノア B M)	60		275 横 田 竜 一 (朝 日 T . C)
225 川 原 稔 (朝 日 T . C)		62	276 豊 永 圭 介 (別 所 町)
226 菅 野 雅 博 (F S ' 9 5)	wo	76(2)	277 安 積 和 貴 (T S - 書 写)
227 山 本 悠 (ノア 姫 路)	75		278 室 井 久 昌 (新宮テニス)
228 相 生 匡 央 (ルネサンス)		62 62	279 福 山 龍 (ノア B M)
229 三 木 亮 太 朗 (ダ イ セ ル)			280 金 田 峻 (網 干 T C)
230 橋 本 智 裕 (ノア 姫 路)	63		281 村 上 裕 希 (R . C a t)
231 三 浦 滉 大 (山 特 鋼)		64	282 伊 藤 寛 泰 (朝 日 T . C)
232 前 道 直 人 (網 干 T C)	wo		283 岡 本 達 朗 (山 陽 色 素)
233 古 木 研 治 (T T C)		60	284 境 剛 史 (ノア 姫 路)
234 北 山 直 樹 (白 浜 町)	63		285 山 本 秀 久 (F S ' 9 5)
235 橋 野 大 輝 (道 楽)		63	286 長 谷 川 創 一 (三 菱 電 機)
236 堀 陽 介 (朝 日 T . C)			287 小 峰 佑 介 (ダ イ セ ル)
237 郷 司 博 章 (広 畑 テ ニ ス)	61	wo	288 平 野 涼 (ノア B M)
238 三 輪 良 文 (E X T . D)		63	289 野 村 昌 弘 (ノア 姫 路)
239 花 田 義 久 (ノア B M)	wo		290 萱 原 論 (N E O)
240 石 塚 順 平 (大 黒 壺 丁 町)		60	291 吉 原 雅 典 (マ シ ャ ッ プ)
241 寺 本 久 幸 (N E X T)	60		292 佐 用 永 喜 (ウ イ ン T C)
242 前 川 年 雄 (ノア 姫 路)		75	293 松 本 大 (網 干 T C)
243 佐 藤 正 則 (朝 日 T . C)	61		294 大 原 明 (朝 日 T . C)
244 小 林 秀 一 郎 (ド ー ン T C)		75	295 安 井 克 明 (T S - 書 写)
245 井 村 元 洋 (日 本 触 媒)	61		296 大 西 功 一 (N E X T)
246 小 林 博 (ト ッ プ ラ ン)		wo	297 氷 室 安 蔵 (ラ ブ リ ー)
247 宮 本 秀 樹 (T S - 書 写)			298 山 本 友 宏 (ノア 姫 路)
248 伊 東 一 真 (新宮テニス)	wo		299 丸 井 康 幸 (ド ー ン T C)
249 團 聡 (ノア 姫 路)		61	300 村 角 浩 明 (飾 磨 区)
250 塚 本 篤 史 (タ キ ロ ン)	60	64	301 三 輪 裕 介 (姫 路 信 金)
251 山 崎 政 人 (N E O)			302 小 畑 賢 二 郎 (道 楽)
252 川 崎 俊 輔 (ルネサンス)	60		303 萩 原 隆 史 (姫 路 市 役 所)
253 野 澤 貴 博 (山 陽 色 素)		62	304 古 川 直 樹 (日 本 触 媒)
254 渡 辺 秀 行 (三 菱 電 機)			

男子45歳以上級

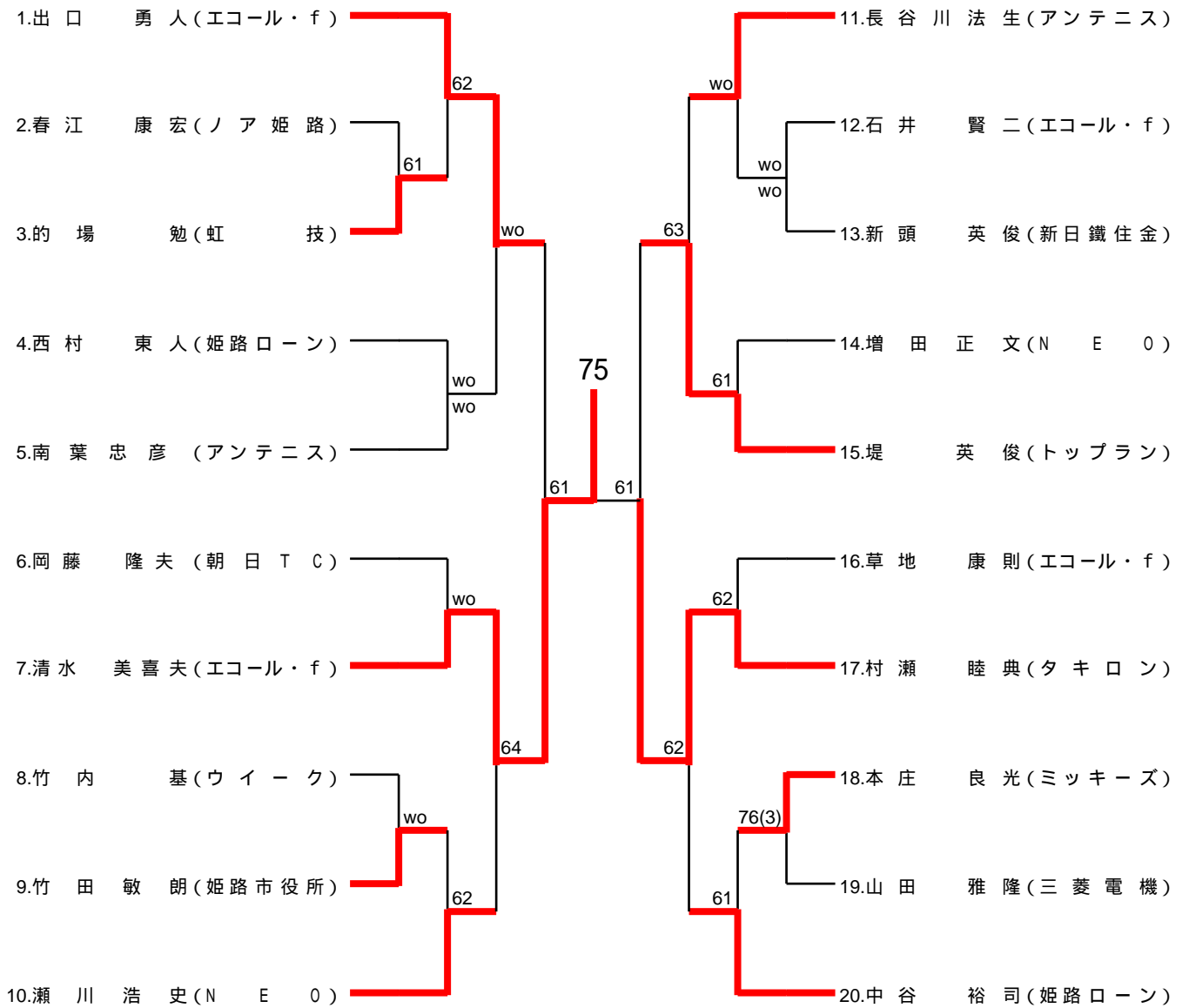

男子55歳以上級

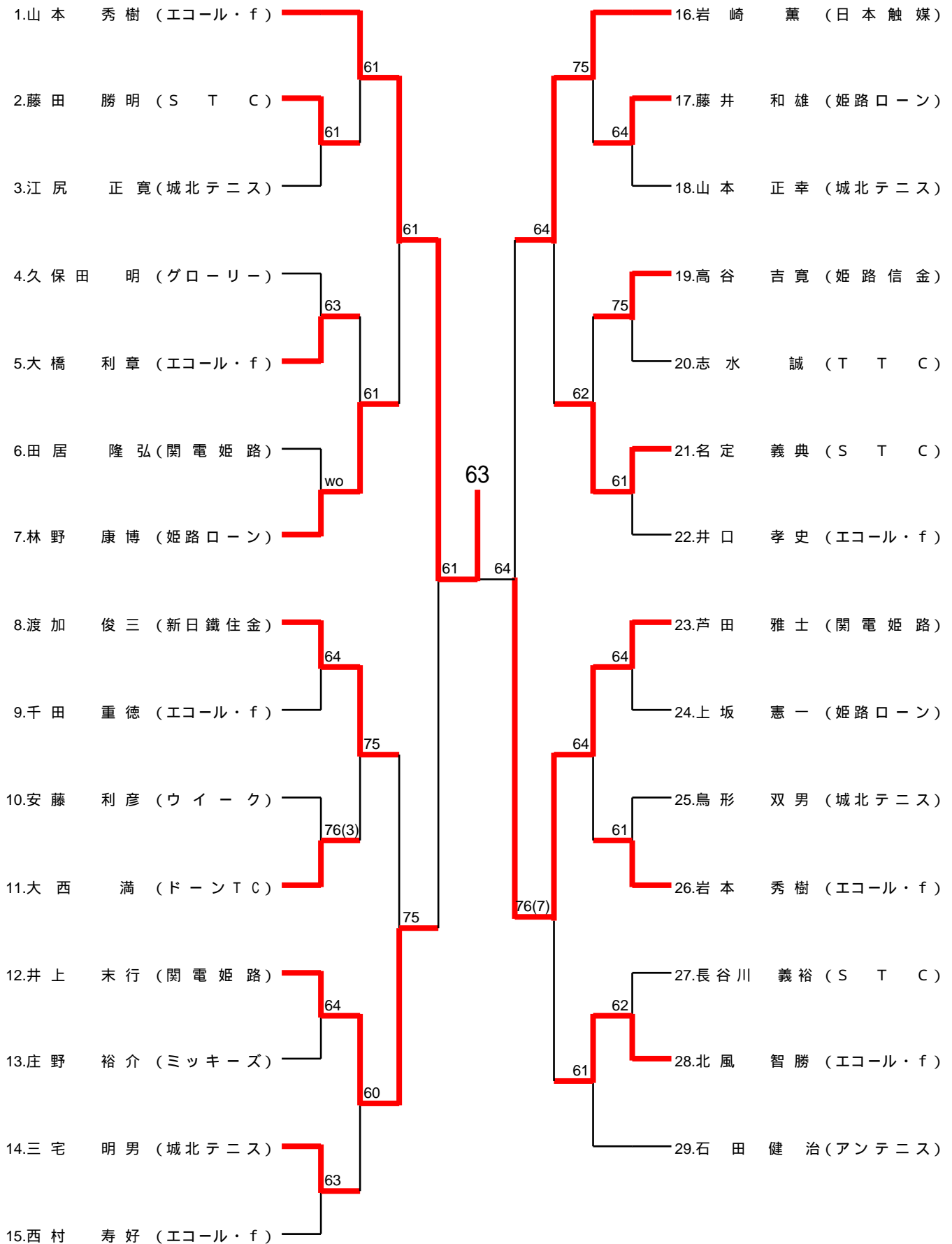

男子65歳以上級

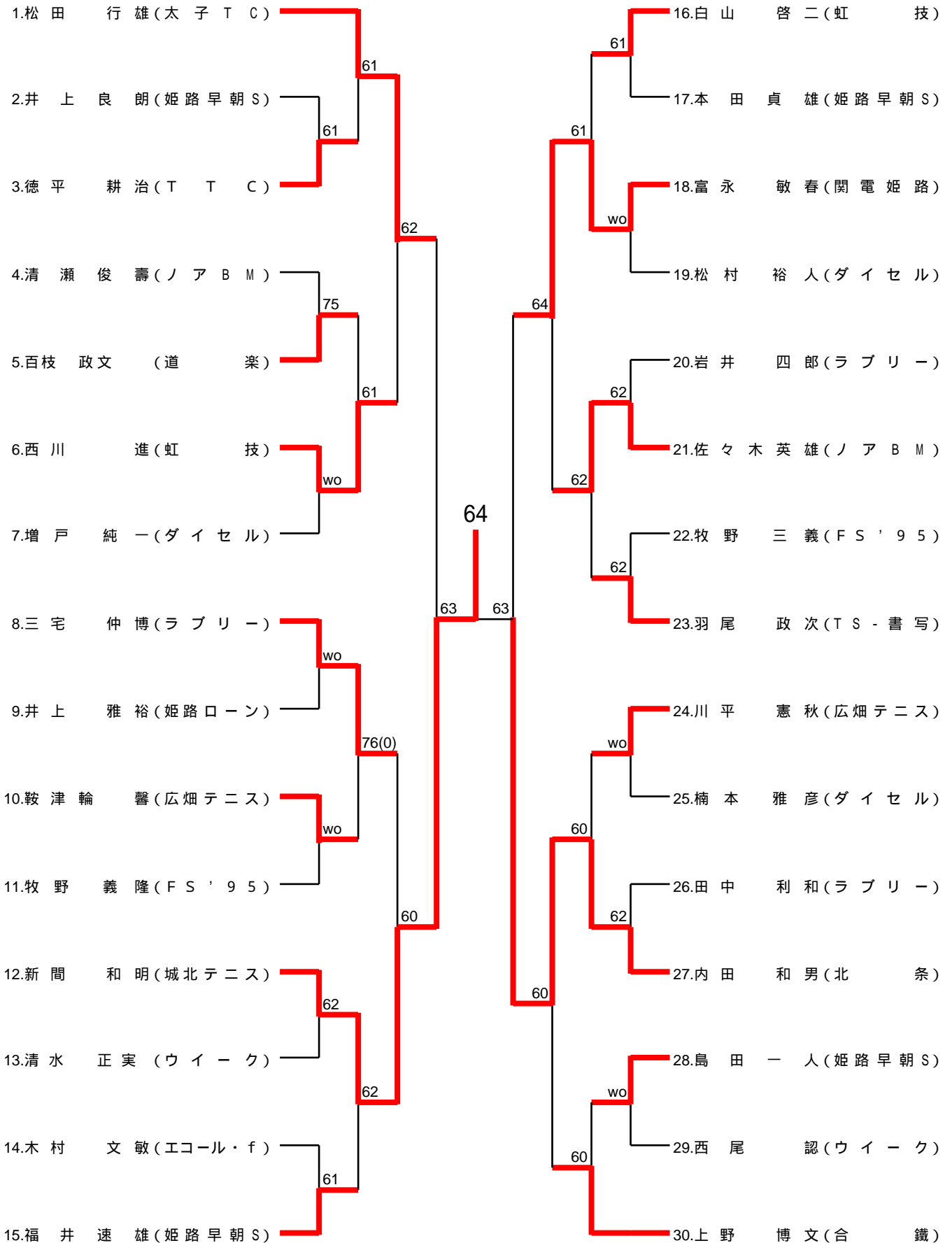

女子S級

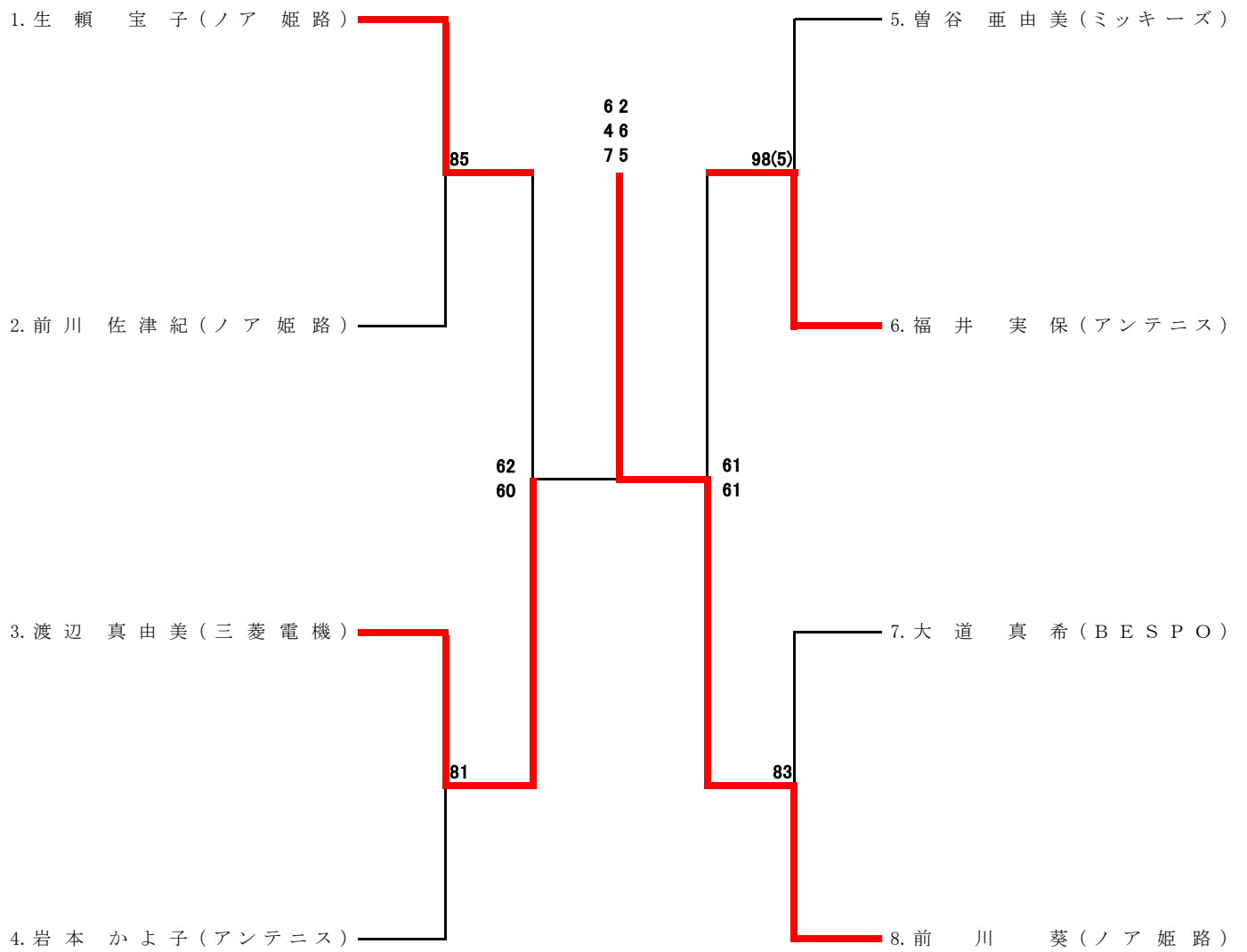

女子A級

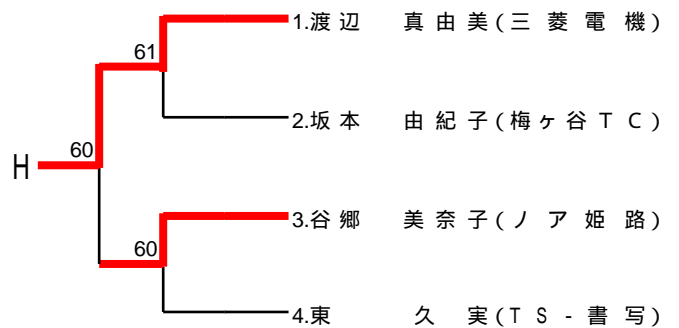
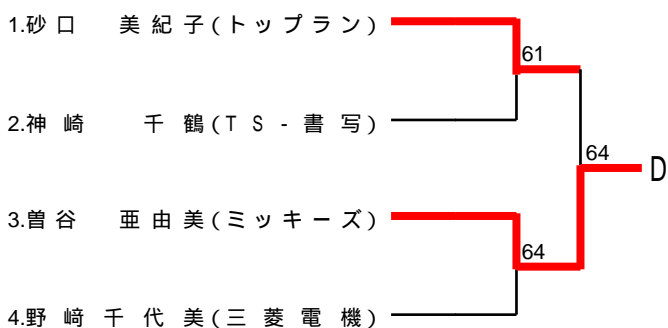
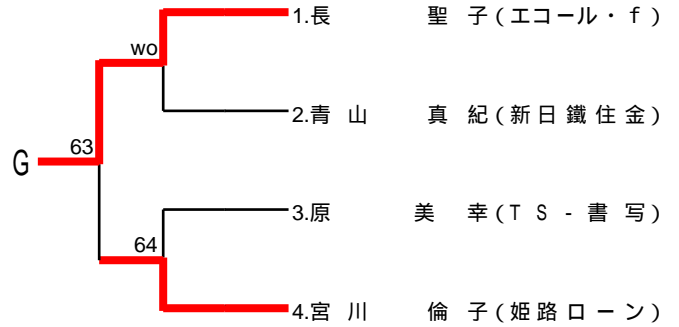
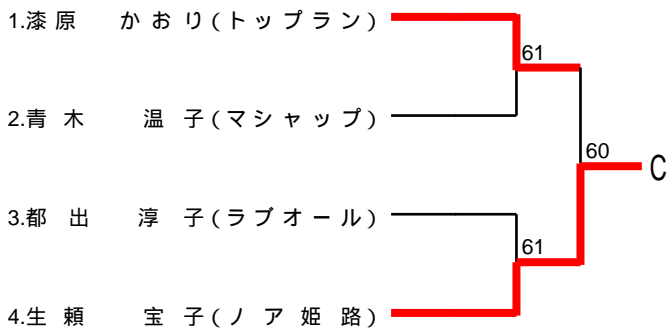
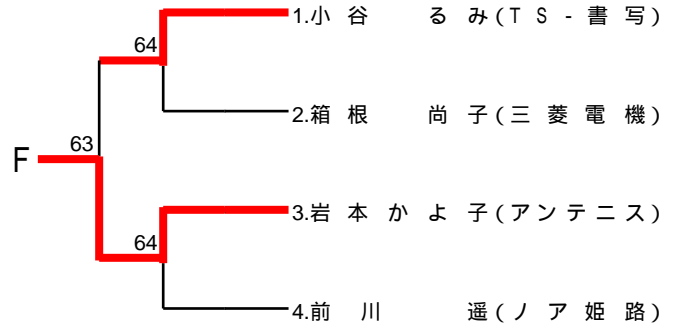
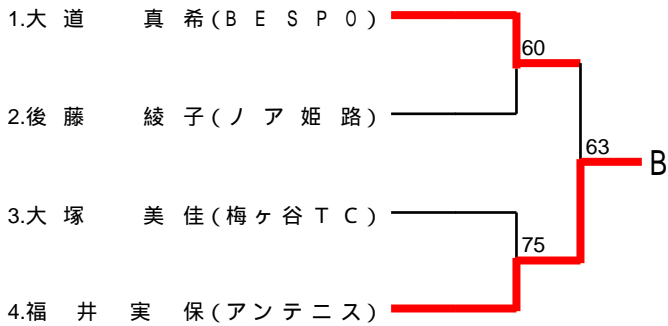
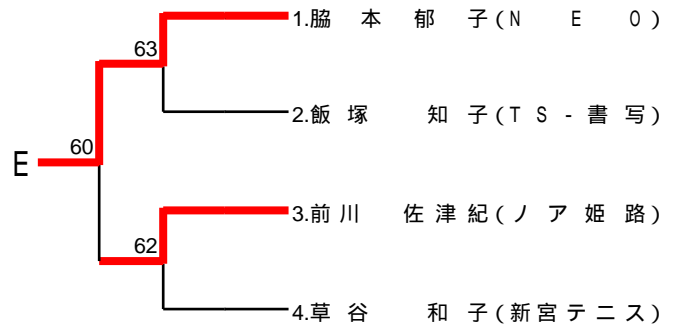
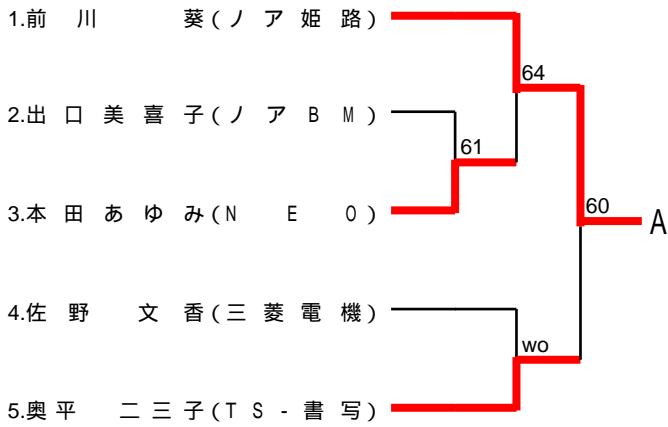

女子B級

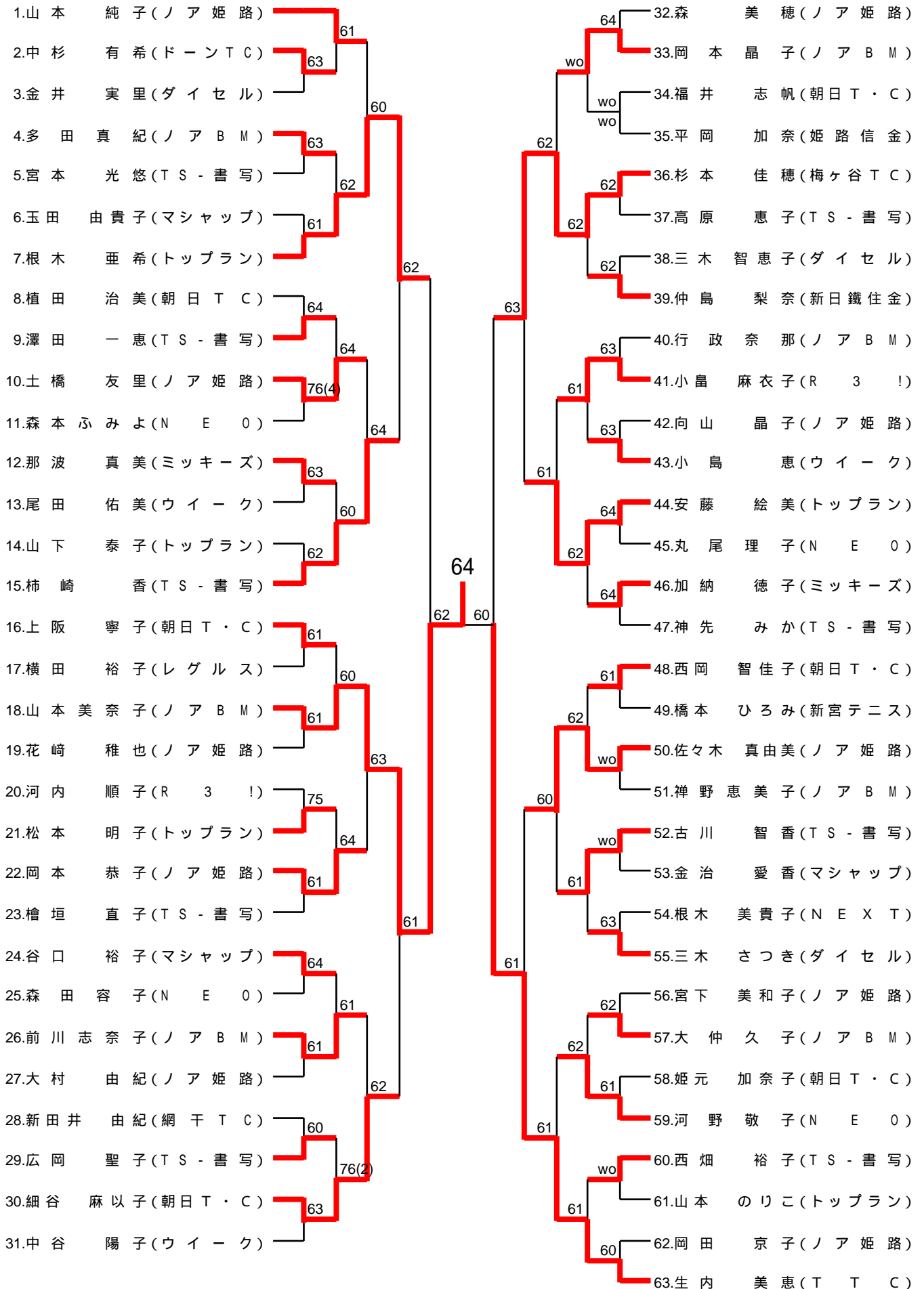

姫路市民大会優勝記録

年 度	男子S級 シングルス	男子A級 シングルス	男子B級 シングルス	男子C級 シングルス	男子シニア シングルス	女子A級 シングルス	女子B級 シングルス	女子壮年 シングルス	小中学生男子 シングルス	小中学生女子 シングルス	高校生男子 シングルス	高校生女子 シングルス
H 12	井上 (T.Co姫路)	福永(洋) (書写T.C)	鈴木 (T.Co姫路) 高尾 (姫路D-7)	桃井 (ノア姫路) 國府田 (T.Co姫路) 池尻 (読売T.C) 本庄 (城北T-7) 磯奥 (T.Co姫路)	男子シニア 45歳以上 55歳以上 65歳以上	福永(香) (書写T.C)	萩原 (ド-ンTC) 磯奥 (T.Co姫路)	—	渋谷(壮) (T.Co姫路)	松尾 (T.Co姫路)	山田 (東洋大姫路)	宮崎 (姫工大附)
H 13	矢部 (T.Co姫路)	鈴木(雄) (T.Co姫路)	三留 (新日鐵) 本庄 (城北T-7)	渡辺 (ウイーク) 岩佐 (城北T-7) 中川 (T.Co姫路) 鈴木(和) (T.Co姫路) 久保田 (東芝姫路)	男子シニア 45歳以上 55歳以上 65歳以上	高尾 (姫路D-7)	久保 (関電姫路) 宮地 (東芝姫路)	—	芳賀 (書写T.C)	岩村 (書写T.C)	久保 (姫工大附)	佐藤 (姫工大附)
H 14	福永(雄) (書写T.C)	藤田 (トップラン)	大下 (姫工大) 田中(大) (三菱電姫路)	井口 (新宮T.C) 花田 (城北T-7) 竹内 (ウイーク) 北本 (トップラン) 三木 (ダイセル)	男子シニア 45歳以上 55歳以上 65歳以上	柳川 (書写T.C)	三木 (日本T.C) 渡辺 (三菱電姫路)	—	渋谷(雄) (トップラン)	秋元(愛) (賢明)	秋元(洋) (姫路西)	中尾 (姫工大附)
H 15	友杉 (トップラン)	田中(大) (三菱電姫路)	竹内 (ウイーク) 阪本 (日本韓媒)	牛嶋 (KMTL) 黒澤 (マシキップ) 梅本 (トップラン) 高代 (トップラン) 相羽 (姫工大)	男子シニア 45歳以上 55歳以上 65歳以上	磯奥 (トップラン)	小西 (書写T.C) 中谷 (ノア姫路)	—	武内 (トップラン)	秋元 (賢明)	田中(雄) (東洋大姫路)	大谷 (日ノ本学園)
H 16	友杉 (トップラン)	佐藤 (グロ-リー)	久保 (T.C.K) 高代 (トップラン)	小寺 (マシキップ) 清水 (トップラン) 吉岡 (ノア姫路) 新井 (トップラン) 長谷川 (H.I.C)	男子シニア 45歳以上 55歳以上 65歳以上	福永(香) (書写T.C)	荒巻 (ノア姫路) 野田 (トップラン)	—	池内 (トップラン)	若井 (トップラン)	原村 (東洋大姫路)	横田 (龍野高)
H 17	福永 (エコーホル)	能木 (太子T.C)	三村 (書写T.C) 八木 (アンテナニス)	長瀬 (ノア姫路) 津田 (太子T.C) 内田 (BAKU) 濱田 (トップラン) 正木 (近福大)	男子シニア 45歳以上 55歳以上 65歳以上	福永(雄) (エコーホル)	柴田 (読売T.C) 渋谷 (トップラン)	—	大西 (ノア姫路)	内田 (ノア姫路)	佐井 (姫路西)	吉岡 (日ノ本学園)
H 18	友杉 (トップラン)	野崎 (グロ-リー)	内田 (BAKU) 山村 (タキロン)	瀬川 (FUN) 雷沢 (IMUR I) 後藤 (S-T.C) 品部 (IMUR I) 佐藤 (トップラン)	男子シニア 45歳以上 55歳以上 65歳以上	福永(香) (エコーホル)	斉藤 (書写T.C) 山下 (トップラン)	—	綾部 (ノア姫路)	福田 (エコーホル)	阿部 (東洋大姫路)	入口 (県立大附)
H 19	友杉 (トップラン)	本倉 (姫路臨大)	吉岡 (ノア姫路) 瀬川 (FUN)	川端 (兵庫大) 池野 (書写T.C) 大西 (トップラン) 中村 (トップラン) 中野 (トップラン)	男子シニア 45歳以上 55歳以上 65歳以上	福永(雄) (エコーホル)	平野 (トップラン) 田原 (書写T.C)	—	中村 (ノア姫路)	寺島 (ノアBM)	阿部 (東洋大姫路)	福井 (日ノ本学園)

年 度	男子S級 シングルス	男子A級 シングルス	男子B級 シングルス	男子C級 シングルス	男子シニア シングルス	女子A級 シングルス	女子B級 シングルス	女子壮年 シングルス	小中学生男子 シングルス	小中学生女子 シングルス	高校生男子 シングルス	高校生女子 シングルス
H 20	本倉 (ING↑)	野崎 (グローリー)	平田 (グローリー) 浦山 (兵庫県)	山崎 (ノア姫路) 松岡 (新日鐵) 芦原 (マシヤップ) COLUMBO (ノア姫路) 神保 (飾磨)	男子シニア 45歳以上 55歳以上 65歳以上	福永(書) (エコール・f)	桜井 (トップラン) 森 (ノアBM)	—	綾部 (ノア姫路)	高見 (エコール・f)	上本 (しらすぎ)	内田 (ノア姫路)
H 21	野崎 (グローリー)	金瀬 (国立病院)	濱田 (トップラン)	田居 (ICU) 嘉藤 (トップラン) 山元 (アンテニス) 野野 (トップラン) 渡辺 (ノアBM)	男子シニア 45歳以上 55歳以上 65歳以上	塩見 (エコール・f)	森田 (マシヤップ) 末岡 (関電姫路)	—	永田 (ノア姫路)	田居 (ノア姫路)	水落 (姫路師西)	吉川 (龍野)
H 22	本倉 (フリーダム)	牧田 (ノアBM)	上本 (しらすぎ) 田居 (ICU)	久保 (城北テニス) 三木 (新日鐵) 金子 (新宮TC) 山本 (城北テニス)	男子シニア 45歳以上 55歳以上 65歳以上	田中 (書写T・C)	浅野 (トップラン)	—	辻岡 (ノア姫路)	北浦 (ノア姫路)	勝部 (姫路別所)	寺島 (ノアBM)
H 23	金瀬 (国立病院)	田居 (ICU)	三木 (新日鐵) 芦田 (マシヤップ)	保 (ノアBM) 小野 (ノアBM) 桑田 (姫路信金) 廣畑 (トップラン)	男子シニア 45歳以上 55歳以上 65歳以上	杉村 (ICU)	寺田 (ノア姫路)	—	東川 (ノア姫路)	大賀 (書写T・C)	古村 (ノアBM)	桑 (日/本学園)
H 24	本倉 (フリーダム)	八木 (ダイセル)	桑田 (姫路信金)	後藤 (アンテニス) 金川 (マシヤップ) 田中 (関電姫路) 平中 (朝日TC)	男子シニア 45歳以上 55歳以上 65歳以上	杉村 (ICU)	仲島 (書写T・C)	—	吉岡 (ノアBM)	北浦 (ノア姫路)	亀山 (姫路西)	内海 (龍野)
H 25	本倉 (フリーダム)	—	小林 (ヤニーズ)	三輪 (BESPO) 藤本 (BESPO) 佐野 (三菱電機)	男子シニア 45歳以上 55歳以上 65歳以上	秋元 (エコール・f)	横田 (ICU)	—	前田 (TS・書写)	吉田 (朝日T.C)	大西 (TS・書写)	北浦 (姫路師西)
H 26	本倉 (三菱電機)	—	佐野 (三菱電機)	山路 (ミッキーズ) 阿部 (H DU) 西 (MTA)	男子シニア 45歳以上 55歳以上 65歳以上	秋元 (エコール・f)	日浦 (トップラン)	—	福井 (TS・書写)	吉田 (朝日T.C)	辻岡 (ノア姫路)	北浦 (姫路師西)
H 27	本倉 (三菱電機)	—	竹根 (トップラン)	菊池 (ノア・姫路) 松岡 (ノア・BM) 永井 (TS・書写)	男子シニア 45歳以上 55歳以上 65歳以上	坂田 (ノア・姫路)	大賀 (MTA)	—	藤本 (TS・書写)	吉田 (朝日T.C)	松田 (姫路東)	濱田 (賢明)
H 28	ケネス (ノア・姫路)	—	川崎 (グローリー)	渡辺 (MT C) 神谷 (ノア・BM) 三浦 (ノア・BM)	男子シニア 45歳以上 55歳以上 65歳以上	山口 (ノア・姫路)	青山 (新日鐵住金)	—	大谷 (ノア・姫路)	吉田 (朝日T.C)	松田 (姫路東)	氷室 (TS・書写)